

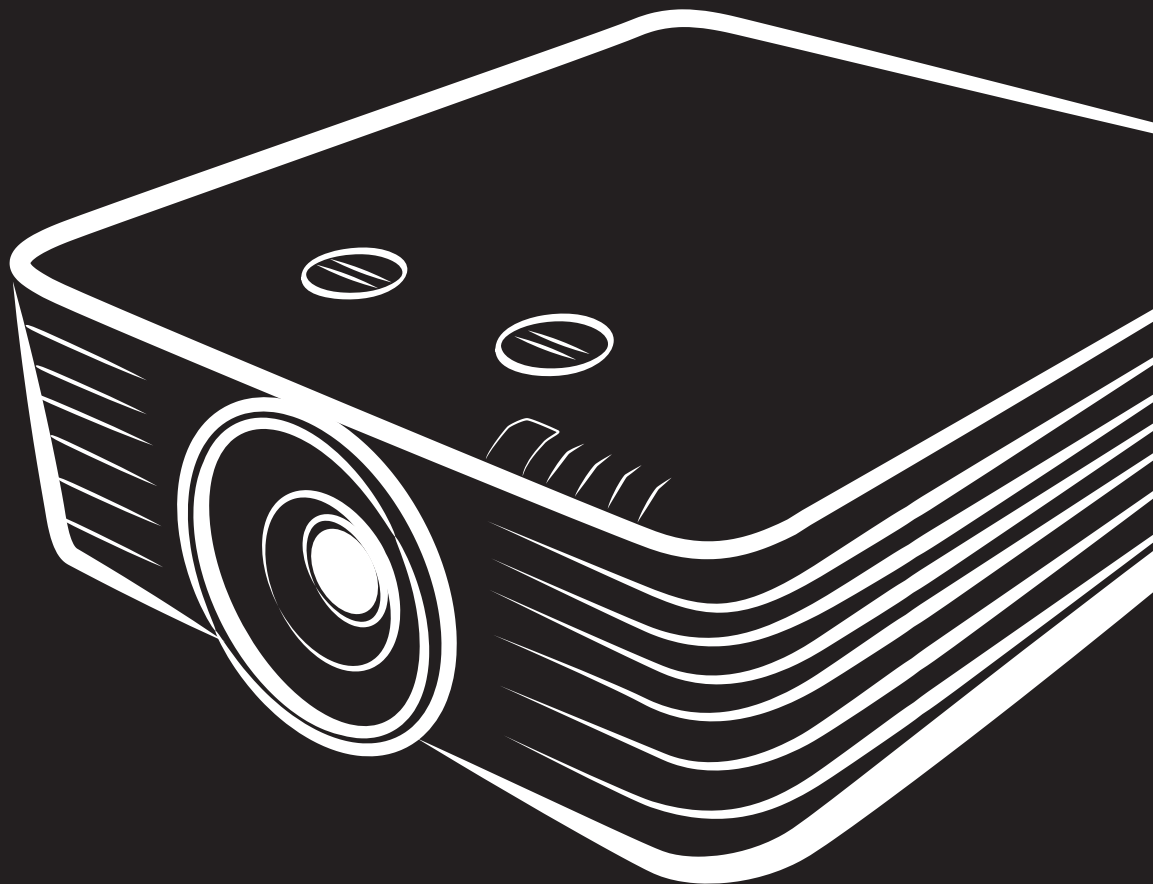

User Manual

DU70x DU71x Series



Copyright

Esta publicación, incluidas todas las fotografías, ilustraciones y software, está protegida por leyes de derechos de autor internacionales, con todos los derechos reservados. Ni este manual ni ningún material aquí contenido, puede ser reproducido sin el consentimiento por escrito del autor.

© Copyright 2018

Renuncia de responsabilidad

La información contenida en este documento está sujeta a cambios sin previo aviso. El fabricante no representa ni otorga ninguna garantía respecto al contenido de esta documentación y renuncia expresamente a cualquier garantía implícita de comerciabilidad o idoneidad para cualquier fin determinado. El fabricante se reserva el derecho de revisar esta publicación y de realizar cambios en el contenido del presente documento cuando lo estime oportuno sin que tenga la obligación de notificar a ninguna persona dichos cambios o revisiones.

Reconocimiento de marcas registradas



Kensington es una marca registrada en Estados Unidos de ACCO Brand Corporation con registros expedidos y aplicaciones pendientes en otros países de todo el mundo.



HDMI, el logotipo de HDMI y High-Definition Multimedia Interface son marcas comerciales o marcas registradas de HDMI Licensing, LLC en Estados Unidos y otros países.



MHL, el logotipo de MHL logo y Mobile High-Definition Link son marcas comerciales o marcas comerciales registradas de MHL licensing, LCC.



HDBaseT™ y el logotipo de HDBaseT Alliance son marcas comerciales de HDBaseT Alliance.

Todos los demás nombres de producto utilizados en este manual pertenecen a sus respectivos propietarios y están reconocidos.

Información de seguridad importante



Importante:

Es muy recomendable leer detenidamente esta sección antes de utilizar el proyector. Estas instrucciones de seguridad y uso le garantizan que pueda disfrutar durante muchos del uso de este proyector. **Guarde este manual por si tuviera que consultarlo en otro momento.**

Símbolos usados

Los símbolos de advertencia se utilizan en la unidad y en este manual para avisarle de situaciones peligrosas.

En este manual se utilizan los siguientes estilos para comunicarle información importante.

Nota:

Proporciona información adicional sobre el tema en cuestión.



Importante:

Proporciona información adicional que no se debe pasar por alto.



Precaución:

Le alerta de situaciones que pueden dañar la unidad.



Advertencia:

Le alerta de situaciones que pueden dañar la unidad, crear un entorno peligroso o causar daños personales.

En todo este manual, las partes de los componentes y los elementos de los menús OSD se denotan con el tipo de fuente negrita como en el ejemplo siguiente:

“Presione el botón **Menú** en el mando a distancia para abrir el menú **Principal**.”

Información general de seguridad

- No abra la carcasa de la unidad. En el interior de la unidad no hay ninguna pieza que necesite mantenimiento por parte del usuario. Para cualquier tarea de mantenimiento o reparación, póngase en contacto con el personal de servicio técnico cualificado.
- Siga todas las advertencias y precauciones de este manual y de la carcasa de la unidad.
- Para no dañar los ojos, no mire a la lente del proyector cuando la fuente de luz esté encendida.
- No coloque la unidad en un carro, base o mesa inestable.
- No utilice el sistema junto al agua, donde la luz directa del sol incida sobre él o junto a dispositivos de calefacción.
- No coloque objetos pesados como libros o bolsas sobre la unidad.

Aviso

Este producto está diseñado para adultos que tengan la capacidad de utilizar esta máquina.

Anote el número de modelo y el número de serie del proyector, y conserve esta información para tareas de mantenimiento futuras. Si el equipo se pierde o se lo roban, la información también podría utilizarse para el informe policial.

Número del modelo:

Número de serie:

ADVERTENCIA RELACIONADA CON EL LÁSER



Este símbolo indica que existe riesgo potencial de exposición de los ojos a la radiación láser a menos que se sigan las instrucciones al pie de la letra.

PRODUCTO LÁSER DE CLASE 3R



Este producto láser está designado como de Clase 3R durante todos los procedimientos de funcionamiento. LUZ LÁSER - EVITAR LA EXPOSICIÓN DIRECTA A LOS OJOS.

No permita que la luz láser apunte o se refleje directamente hacia otras personas u objetos reflectantes.

La luz directa o dispersada puede ser peligrosa para los ojos y la piel.



Existe riesgo potencial de exposición de los ojos a la radiación láser si no se siguen las instrucciones incluidas.

Precaución - Si utiliza controles o ajustes o realiza otros procedimientos distintos a los aquí especificados, puede quedar expuesto a radiaciones peligrosas.

Parámetros del láser

Longitud de onda	450 nm - 460 nm (azul)
Modo de funcionamiento	Con pulsos, debido a la tasa de fotogramas.
Ancho del pulso	1,34 ms
Tasa de repetición de pulso	120 Hz
Energía máxima del láser	0,698 mJ
Potencia interna total	>100 W
Tamaño de fuente aparente	>10 mm, en la parada de la lente
Divergencia	>100 milirradianes

Etiquetas del producto (Serie DU70x)

En el dibujo siguiente se muestra la ubicación de las etiquetas.

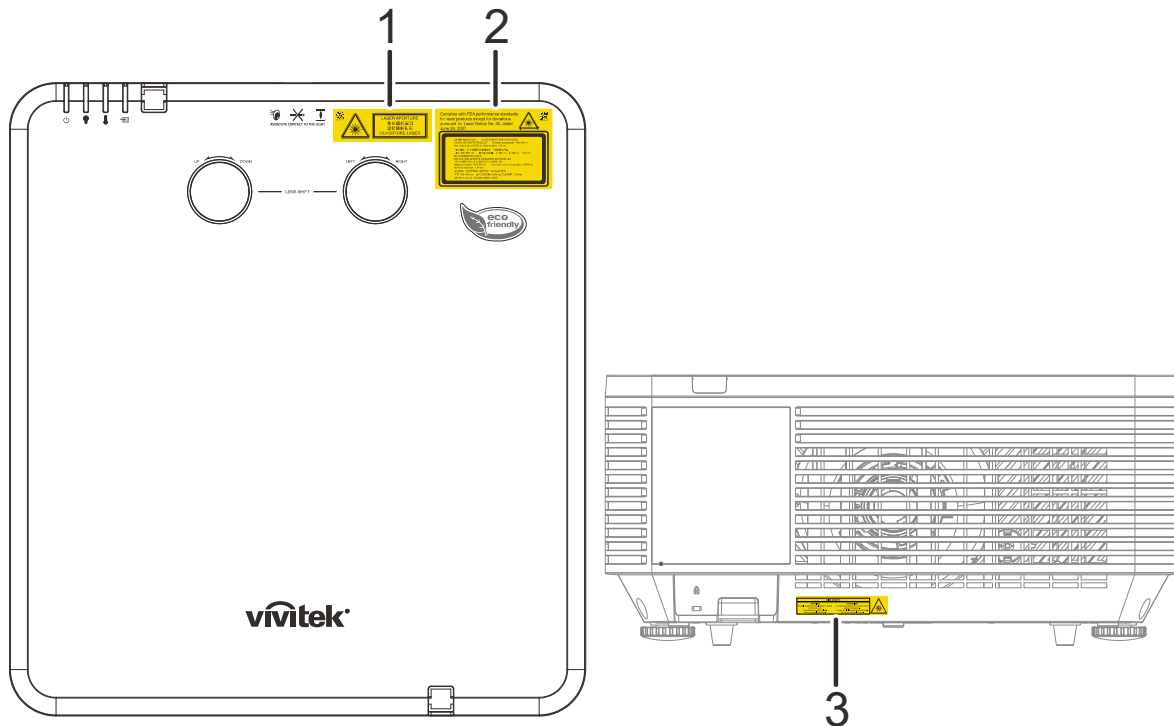

1. Símbolo de advertencia de peligro y etiqueta de apertura



2. Etiqueta explicativa



3. Etiqueta explicativa

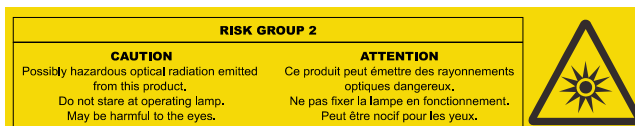

Etiquetas del producto (Serie DU71x)

En el dibujo siguiente se muestra la ubicación de las etiquetas.

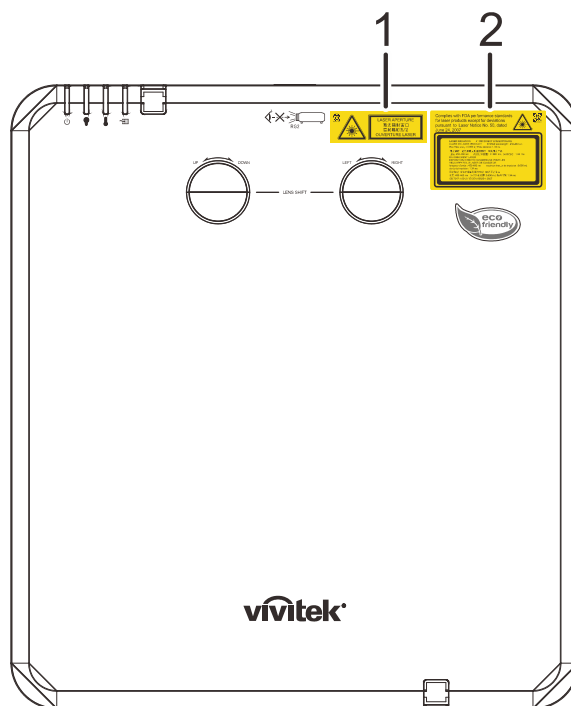

1. Símbolo de advertencia de peligro y etiqueta de apertura



2. Etiqueta explicativa

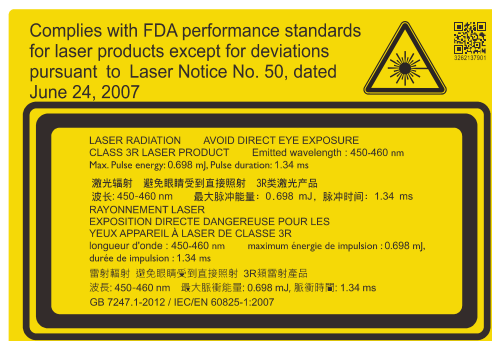

Ubicación de la apertura láser

En el dibujo siguiente se muestra la ubicación de la apertura láser. Tenga cuidado para que el ojo no mire directamente a la luz.

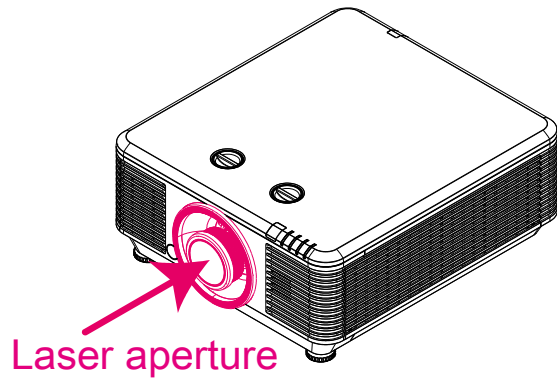

Conmutadores de interbloqueo

Esta máquina tiene 2 conmutadores de interbloqueo (tapa superior x1 y lente x1) para proteger la fuga de la luz láser.

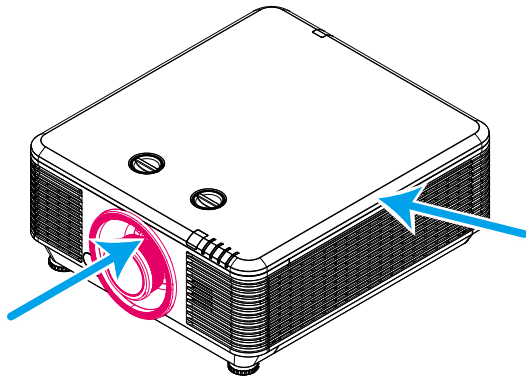

1. El sistema se apagará individualmente cuando la tapa superior se quite.
2. El sistema se apagará individualmente cuando la lente se quite o no se instale correctamente.

Aviso sobre la instalación del proyector

- **No hay ángulo de limitación para la instalación del proyector.**

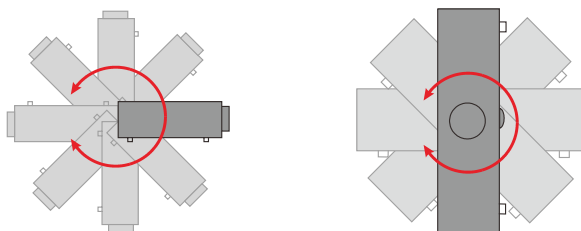

- Deje al menos una distancia de seguridad de 50 cm alrededor de los conductos de ventilación.

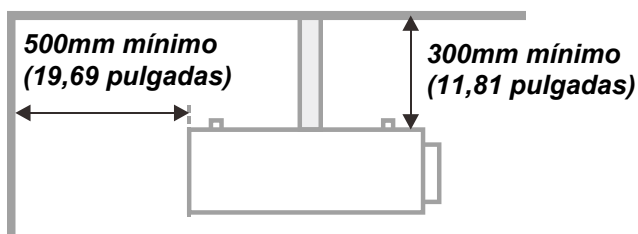
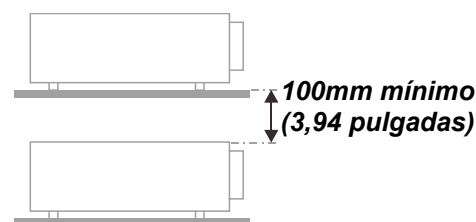
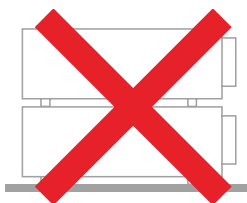
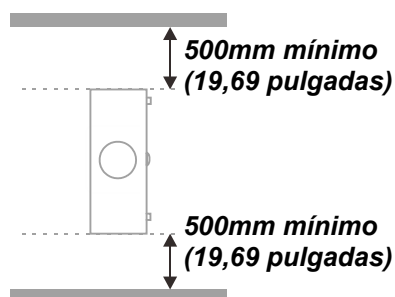
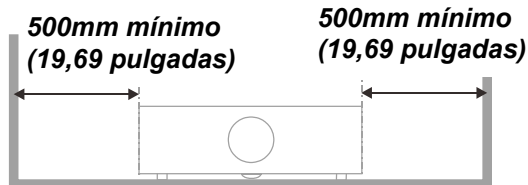
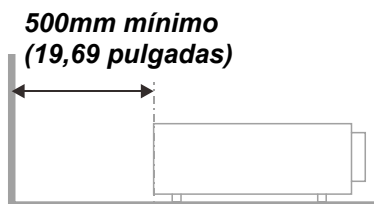

- Asegúrese de que los conductos de ventilación de entrada no reutilizan el aire caliente de los conductos de ventilación de salida.
- Cuando utilice el proyector en un entorno cerrado, asegúrese de que la temperatura del aire circundante dentro del recinto no supere la temperatura de funcionamiento mientras el proyector está funcionando y que las aberturas de entrada y salida de aire no están obstruidas.
- Todas las carcasas deben superar una evaluación de temperatura térmica para garantizar que el proyector no recicla el aire expulsado, ya que esta situación puede hacer que el dispositivo se apague aunque la temperatura del recinto se encuentre dentro de los márgenes de temperatura de funcionamiento.

Comprobación de la ubicación de instalación

- Para proporcionar alimentación, se debe utilizar la toma de 3 contactos para garantizar una conexión a tierra adecuada y un potencial de tierra equilibrado para todos los equipos del sistema de proyector.
- Se debe utilizar el cable de alimentación proporcionado con el proyector. En el caso de que faltara algún artículo, se puede utilizar otro cable de alimentación de 3 contactos homologado (con terminal de toma de tierra) como sustituto; sin embargo, no utilice un cable de alimentación de dos contactos.
- Verifique que la tensión sea estable, posea conexión a tierra adecuada y no exista ninguna fuga de electricidad.
- Mida el consumo total de energía, que no deberá exceder la capacidad de seguridad, y evite problemas de seguridad y cortocircuitos.
- Active el Modo altitud elevada al utilizar el proyector en áreas de gran altitud.
- Sólo es posible instalar el proyector derecho o invertido.
- Al realizar la instalación del soporte, asegúrese de que no se exceda el límite de peso y que esté asegurado de forma correcta.
- Evite realizar la instalación cerca de conductos de aire acondicionado o altavoces de graves.
- Evite realizar la instalación en ubicaciones con altas temperaturas, refrigeración insuficiente y polvorientos.
- Mantenga el producto alejado de las lámparas fluorescentes (> 1 metro) a fin de evitar averías causadas por interferencias infrarrojas.
- El conector ENTRADA VGA se debe conectar al puerto ENTRADA VGA. Tenga en cuenta que se debe insertar perfectamente, con los tornillos a ambos lados totalmente apretados para garantizar la conexión correcta del cable de señal y lograr así el efecto de visualización óptimo.
- El conector ENTRADA DE AUDIO se debe conectar al puerto ENTRADA DE AUDIO y NO SE PUEDE conectar a un puerto SALIDA DE AUDIO o a otros puertos como BNC, RCA; si no sigue esta recomendación, la salida se anulará e incluso, el puerto puede resultar DAÑADO.
- Instale el proyector a una altura por encima de 200 cm a fin de evitar daños.
- El cable de alimentación y el cable de señal se deben conectar antes de proporcionar corriente al proyector. Durante el proceso de inicio y funcionamiento del proyector, NO inserte o quite el cable de señal o el cable de alimentación para no dañar el proyector.

Notas sobre la refrigeración

Salida de aire

- Asegúrese de que la salida de aire esté a 50 cm de cualquier obstrucción a fin de garantizar una refrigeración adecuada.
- La ubicación de la salida de aire no deberá ser frente a la lente de otro proyector a fin de evitar causar espejismos.
- Mantenga la salida de aire a como mínimo 100 cm de las entradas de otros proyectores.
- El proyector genera una gran cantidad de calor durante su uso. El ventilador interno disipa el calor del proyector cuando este se apaga y este proceso puede continuar durante un determinado período de tiempo. Cuando el proyector entre en el estado de MODO DE ESPERA, presione el botón de alimentación de CA para apagar el proyector y quitar el cable de alimentación. NO quite el cable de alimentación durante el proceso de apagado ya que el proyector puede resultar dañado. Tenga en cuenta también que la radiación de calor remanente también afectará a la vida de servicio del proyector. El proceso de apagado puede variar en función del modelo utilizado. En cualquier caso, asegúrese de no desconectar el cable de alimentación hasta que el proyector entre en el estado de ESPERA.

Entrada de aire

- Asegúrese de que no exista ningún objeto bloqueando la entrada de aire en un radio de 30 cm.
- Mantenga la entrada de aire alejada de otras fuentes de calor.
- Evite las áreas muy polvorientos.

Seguridad a tener en cuenta respecto a la energía eléctrica

- Utilice el cable de alimentación suministrado.
- No coloque nada encima del cable de alimentación. Coloque el cable de alimentación en lugar por el que no pasen las personas.
- Quite las pilas del mando a distancia cuando lo almacene o no lo vaya a utilizar durante un prolongado período de tiempo.

Limpiar el proyector

- Desenchufe el cable de alimentación antes de limpiarlo. Consulte la sección [Limpiar el proyector](#) en la página 57.
- Deje que la fuente de luz se enfríe durante aproximadamente una hora.

Advertencias sobre normativas

Antes de instalar y utilizar el proyector, lea los avisos sobre normativas de la sección [Cumplimiento de normativas](#) en la página 74.

Explicaciones de los símbolos



DESHACERSE DEL PROYECTOR: no utilice los servicios de recogida de basuras de su edificio o municipales para eliminar equipos electrónicos o eléctricos. La normativa de los países de la UE dicta que deben utilizarse servicios de reciclado independientes.

¡Cuidado especial para los haces láser!

Se debe tener un cuidado especial cuando los proyectores DLP se usen en la misma sala el que equipo láser de alta potencia.

El contacto directo o indirecto de un haz láser en la lente del proyector puede dañar gravemente los dispositivos digitales de espejos (DMD™, Digital Mirror Devices).

Advertencia de la luz solar

Evite utilizar el producto a la luz solar directa.

La luz solar que incide en la lente del proyector puede dañar los dispositivos digitales de espejos (DMD™, Digital Mirror Devices).

Características principales

- *Compatible con los principales estándares de vídeo, como por ejemplo NTSC, PAL y SECAM.*
- *Una tasa alta de brillo permite realizar presentaciones a la luz del día o en salas con mucha iluminación.*
- *Configuración flexible que permite proyecciones frontales y posteriores.*
- *Las proyecciones de línea de visión se mantienen cuadradas, con corrección trapezoidal avanzada para proyecciones realizadas con ciertos ángulos.*
- *Detección automática de la fuente de entrada.*
- *Gran brillo para la proyección en prácticamente cualquier entorno.*
- *Compatible con resoluciones hasta WUXGA para imágenes claras y nítidas.*
- *Tecnologías DLP® y BrilliantColor™ de Texas Instruments.*
- *Lente centrada para una instalación sencilla.*
- *Desplazamiento horizontal y vertical de la lente.*
- *Compatibilidad con dispositivos MHL para la transmisión de contenido de audio y vídeo desde un dispositivo móvil compatible.*
- *Altavoz integrado con varios puertos de entrada y salida de audio.*
- *Compatibilidad instantánea con funciones de red para una integración y administración del sistema a través de RJ45.*
- *Motor sellado para minimizar el impacto generado por el polvo y humo.*
- *Funciones de seguridad antirrobo incluidas: ranura de seguridad Kensington y barra de seguridad.*
- *Receptor HDBaseT integrado. La interfaz HDBaseT™ con compatibilidad para distribución de vídeo HD, contenido de audio digital y función RS232, RJ45 e IR sobre un cable LAN CAT5e/6 estándar.*
- *Motor de luz de fósforo láser avanzado que proporciona un brillo superior y uniformidad de color.*
- *Diseño láser que proporciona hasta 20.000 horas de tiempo de funcionamiento.*

Acerca de este manual

Este manual está pensado para los usuarios finales y describe cómo instalar y utilizar el proyector DLP. Siempre que ha sido posible, la información relevante (como una ilustración y su descripción) se ha mantenido en una página. Este formato de impresión resultará muy cómodo para el usuario y ayudará a ahorrar papel, lo que permite proteger el medio ambiente. Es recomendable que solamente imprima las secciones que le interesen en función de sus necesidades.

Tabla de contenido

PROCEDIMIENTOS INICIALES 1

CONTENIDO DEL PAQUETE..... 1

VISTAS DE LAS PARTES DEL PROYECTOR..... 2

Vista delantera derecha 2

Vista superior 3

Vista lateral: botones del menú en pantalla (OSD) y E/S 4

Vista inferior 6

PARTES DEL MANDO A DISTANCIA 8

ALCANCE DE FUNCIONAMIENTO DEL MANDO A DISTANCIA 11

BOTONES DEL PROYECTOR Y DEL MANDO A DISTANCIA..... 11

CONFIGURACIÓN Y FUNCIONAMIENTO 12

INSERTAR LAS PILAS DEL MANDO A DISTANCIA..... 12

INSTALACIÓN O EXTRACCIÓN DE LALENTE OPCIONAL..... 13

Instalación de una nueva lente 13

Extracción de una lente instalada en el proyector..... 14

ENCENDER Y APAGAR EL PROYECTOR 15

CONFIGURAR UNA CONTRASEÑA DE ACCESO (BLOQUEO DE SEGURIDAD)..... 17

AJUSTAR EL NIVEL DEL PROYECTOR 19

AJUSTE DE LA POSICIÓN DE LA IMAGEN PROYECTADA POR MEDIO DE LA FUNCIÓN DE DESPLAZAMIENTO..... 20

Ajuste de la posición vertical de la imagen 20

Ajuste de la posición horizontal de la imagen..... 21

Diagrama de intervalos de desplazamiento 21

AJUSTE DEL ZOOM, EL ENFOQUE Y LA CORRECCIÓN DE LA DISTORSIÓN TRAPEZOIDAL..... 22

AJUSTAR EL VOLUMEN 23

CONFIGURACIÓN DE MENÚS EN PANTALLA (OSD)..... 24

CONTROLES DEL MENÚ OSD 24

Recorrer el menú OSD..... 24

CONFIGURAR EL IDIOMA OSD 25

INFORMACIÓN GENERAL DEL MENÚ OSD..... 26

MENÚ IMAGEN..... 29

Menú Ordenador 30

Característica Avanzada 31

Balance de blancos..... 32

Administrador de color..... 33

MENÚ CONFIG. 1 34

Corrección trapezoidal..... 35

Audio 35

Función Avanzadas 1 36

Función Avanzadas 2 38

4 esquinas 39

MENÚ CONFIG. 2 40

Estado 41

Función Avanzadas 1 42

Función Avanzadas 2 55

MANTENIMIENTO Y SEGURIDAD 57

LIMPIAR EL PROYECTOR 57

Limpiar la lente 57

Limpiar la carcasa 57

Limpieza del filtro de aire 58

REEMPLAZAR EL FILTRO 59

USO DE UN BLOQUEO FÍSICO 61

Utilización de la ranura de seguridad Kensington..... 61

Utilización del bloqueo de barra de seguridad..... 61

RESOLUCIÓN DE PROBLEMAS..... 62

PROBLEMAS COMUNES Y SOLUCIONES	62
SUGERENCIAS PARA SOLUCIONAR PROBLEMAS	62
MENSAJES DE ERROR DE LED	63
PROBLEMAS CON LA IMAGEN	63
PROBLEMAS CON LA FUENTE DE LUZ	64
PROBLEMAS CON EL MANDO A DISTANCIA	64
PROBLEMAS DE AUDIO	64
ENVIAR EL PROYECTOR AL CENTRO DE SERVICIO TÉCNICO	64
PREGUNTAS Y RESPUESTAS SOBRE HDMI	65
ESPECIFICACIONES	66
ESPECIFICACIONES	66
DISTANCIA DE PROYECCIÓN FRENTE A TAMAÑO DE PROYECCIÓN	68
<i>Tabla de distancia y tamaño de proyección</i>	68
TABLA DE MODO DE FRECUENCIAS	70
<i>Tabla de frecuencias admitidas</i>	70
<i>Tabla de frecuencias admitidas para el modo 3D</i>	72
DIMENSIONES DEL PROYECTOR	73
CUMPLIMIENTO DE NORMATIVAS	74
ADVERTENCIA RELACIONADA CON LA NORMATIVA FCC	74
CANADÁ	74
CERTIFICACIONES DE SEGURIDAD	74
APÉNDICE I	75
CONFIGURACIÓN DE PARÁMETROS DE COMUNICACIÓN	75

PROCEDIMIENTOS INICIALES

Contenido del paquete

Desempaquete con cuidado el proyector y compruebe que todos los elementos están incluidos:

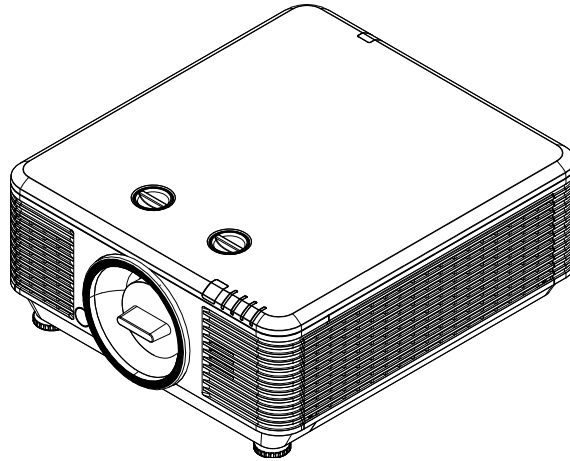

Proyector



Mando a distancia
(pila incluidas)

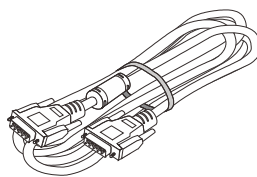

Cable VGA (1,8 M)

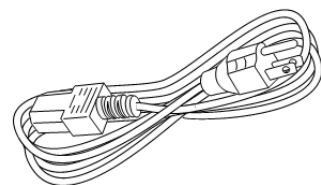

Cable de alimentación (1,8 M)



CD-ROM
(este manual del usuario)



Tarjeta de garantía



Guía de inicio rápido

Póngase en contacto con su proveedor inmediatamente si algún elemento falta, está dañado o si la unidad no funciona. Es recomendable guardar el material de embalaje por si tuviera que devolver el equipo material para solicitar el servicio de garantía.



Precaución:

No utilice el proyector en entornos polvorientos.

Vistas de las partes del proyector

Vista delantera derecha

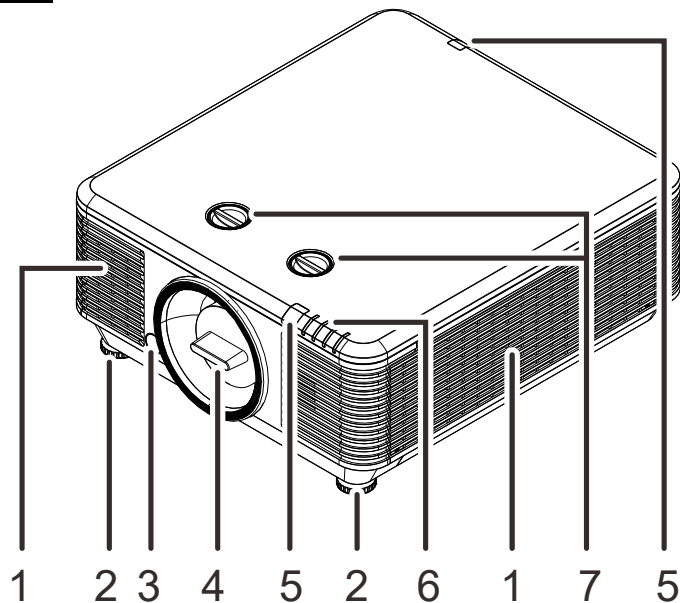

ELEMENTO	ETIQUETA	DESCRIPCIÓN	VER PÁGINA:
1.	Abertura de ventilación	Entrada de aire fresco.	
2.	Ajuste de la inclinación	Gire la palanca del regulador para ajustar la posición del ángulo.	19
3.	Botón Liberación de la lente	Para liberar la lente.	14
4.	Tapa antipolvo	Tapa antipolvo	
5.	Receptor de infrarrojos	Permite recibir la señal IR desde el control remoto.	7
6.	LED	Muestra el estado del proyector.	3
7.	Desplazamiento de la lente	Permite ajustar la posición de la imagen.	20



Importante:

La aberturas de ventilación del proyector permiten la buena circulación del aire, lo que facilita la refrigeración de la fuente de luz. No obstruya ninguna de las aberturas de ventilación.

Vista superior

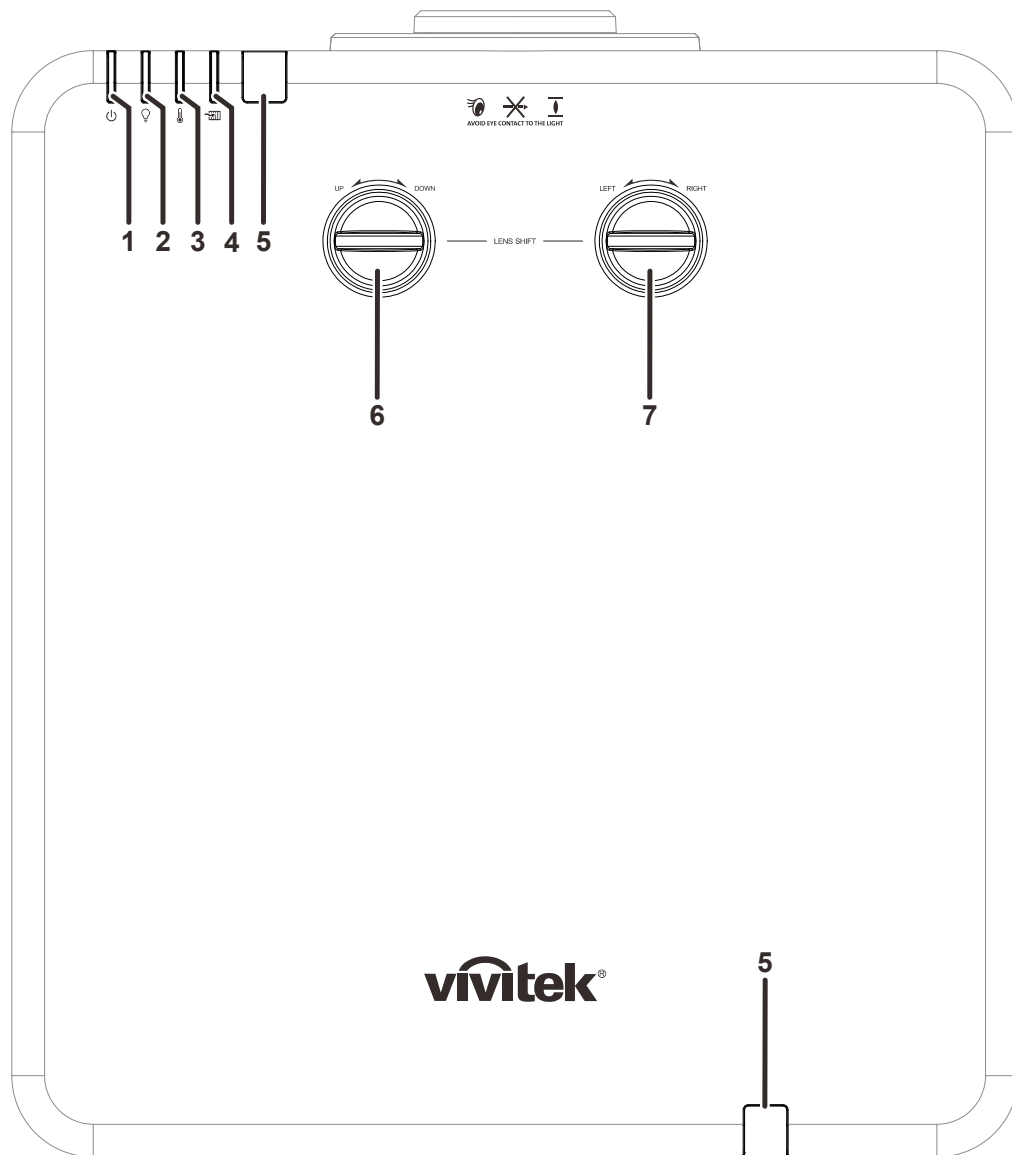

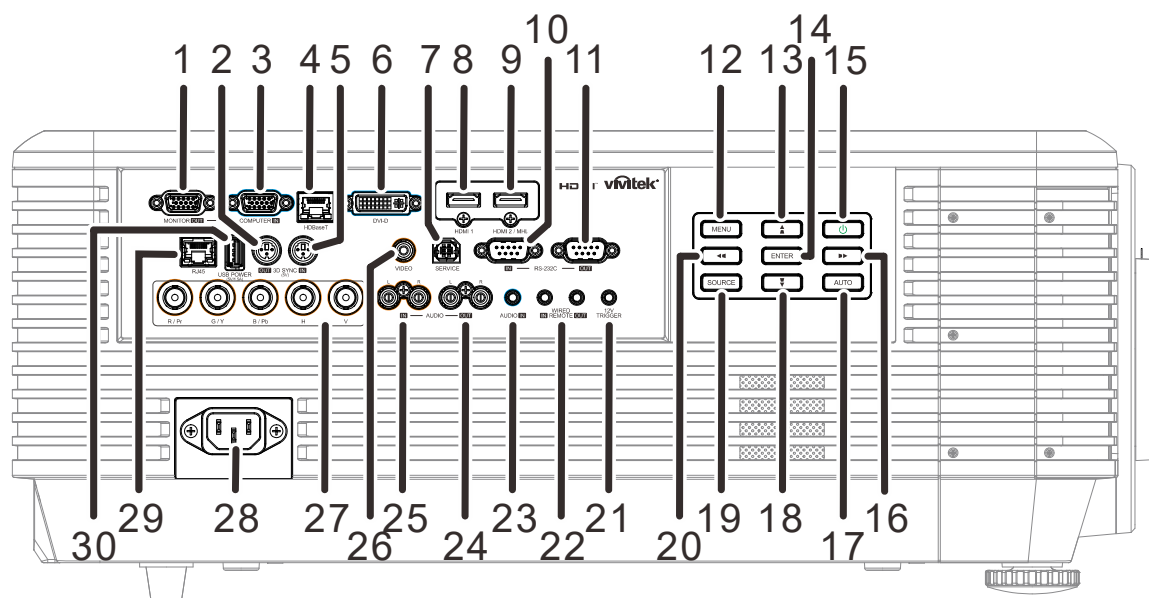

ELEMENTO	ETIQUETA	DESCRIPCIÓN	VER PÁGINA:
1.	LED de encendido	Muestra el estado de la secuencia de encendido y apagado.	63
2.	Fuente de luz de LED	Permite mostrar el estado de la fuente de luz.	63
3.	LED de temperatura	Muestra el estado térmico.	63
4.	LED de filtro	Muestra el mensaje de advertencia de sustitución del filtro.	63
5.	Receptor de infrarrojos	Permite recibir la señal IR desde el control remoto.	7
6.	Desplazamiento vertical de la lente (ARRIBA/ABAJO)	Permite ajustar la posición de la imagen verticalmente.	20
7.	Desplazamiento horizontal de la lente (IZQUIERDA/DERECHA)	Permite ajustar la posición de la imagen a lo largo del eje horizontal.	21

Vista lateral: botones del menú en pantalla (OSD) y E/S



ELEM ENTO	ETIQUETA	DESCRIPCIÓN	VER PÁGINA:
1.	SALIDA DE MONITOR	Permite conectar un cable RGB a una pantalla.	
2.	SALIDA DE SINCRONIZACIÓN 3D (5 V)	Permite conectar la unidad del receptor de las gafas IR 3D.	
3.	ENTRADA DE PC	Permite conectar un cable RGB procedente de un equipo informático o un dispositivo compatible con la reproducción de vídeo.	
4.	HDBaseT	Conecte el cable Cat5e/Cat6 desde la caja TX HDBaseT (PROLONGADOR DE VÍDEO) para señal HDBaseT recibida.	
5.	ENTRADA DE SINCRONIZACIÓN 3D (5 V)	Permite conectar el cable de entrada de sincronización 3D desde un equipo o un dispositivo habilitado.	
6.	DVI-D	Permite conectar el CABLE DVI a una pantalla.	
7.	SERVICIO	Solo para personal de servicio técnico.	
8.	HDMI 1	Permite conectar el cable HDMI desde un dispositivo HDMI.	
9.	HDMI 2 / MHL	Permite conectar el cable HDMI/MHL desde un dispositivo HDMI/MHL. Nota: Si establece Fuente en HDMI 2/MHL también se puede cargar un dispositivo inteligente compatible con MHL conectado siempre que el proyector esté encendido.	
10.	ENTRADA RS-232C	Permite conectar el cable de puerto serie RS-232 para el mando a distancia.	
11.	SALIDA RS-232C	Permite conectarse a otro proyector (del mismo modelo) para el control RS-232.	
12.	MENÚ	Permite abrir y cerrar los menús OSD.	24
13.	▲ ▲	Permite desplazarse por los menús OSD y cambiar los valores de los mismos. Menú rápido - Para la corrección de la distorsión trapezoidal vertical.	24
14.	ENTRAR	Permite entrar en el elemento de menú OSD resaltado o confirmarlo.	24
15.	Encender/Apagar	Permite encender o apagar el proyector.	15
16.	▶▶	Permite desplazarse por los menús OSD y cambiar los valores de los mismos. Menú rápido - Para la corrección de la distorsión trapezoidal horizontal.	24

ELEM ENTO	ETIQUETA	DESCRIPCIÓN	VER PÁGINA:
17.	AUTOMÁTICO	Permite optimizar el tamaño de la imagen, su posición y su resolución.	
18.		Permite desplazarse por los menús OSD y cambiar los valores de los mismos. Menú rápido - Para la corrección de la distorsión trapezoidal vertical.	24
19.	FUENTE	Permite entrar en el menú Fuente.	
20.		Permite desplazarse por los menús OSD y cambiar los valores de los mismos. Menú rápido - Para la corrección de la distorsión trapezoidal horizontal.	24
21.	ACTIVADOR de 12 V	Cuando se conecta a la pantalla a través de un cable (que puede adquirir en cualquier tienda especializada), la pantalla se despliega automáticamente al encender el proyector. Análogamente, la pantalla se pliega al apagar el proyector (consulte las notas incluidas a continuación).	
22.	ENTRADA/SALIDA REMOTA CABLEADA	Permite conectar el mando a distancia cableado desde el control remoto al proyector para control remoto cableado. Conecte "SALIDA REMOTA CABLEADA" a "ENTRADA REMOTA CABLEADA" de otro proyector (mismo modelo) para control serie.	
23.	ENTRADA DE AUDIO	Permite conectar un cable de AUDIO desde un dispositivo de entrada.	
24.	SALIDA DE AUDIO (I/D)	Conecte un cable de AUDIO para la conexión directa de audio.	
25.	ENTRADA DE AUDIO I/D	Permite conectar cables de audio desde un dispositivo de audio para entrada de audio y VÍDEO.	
26.	VÍDEO	Permite conectar un cable compuesto procedente de un dispositivo de vídeo.	
27.	BNC	Permite conectar un cable BNC desde un equipo.	
28.	ENTRADA DE CA	Permite conecte el cable de ALIMENTACIÓN.	
29.	RJ45	Permite conectar un cable LAN desde Ethernet.	
30.	ALIMENTACIÓN USB (5 V/1,5 A)	Permite conectar un cable USB para host USB. Nota: Admite salida 5 V/1,5 A siempre que el proyector esté encendido.	

Nota:

- El uso de esta función requiere la conexión del conector antes de encender/apagar el proyector.
- El suministro y soporte de los controladores de pantalla es responsabilidad de los fabricantes de las mismas.
- No use esta toma con ningún uso ajeno al descrito.



Advertencia:

Como precaución de seguridad, desconecte la alimentación del proyector y de todos los dispositivos conectados antes de realizar las conexiones.

Vista inferior

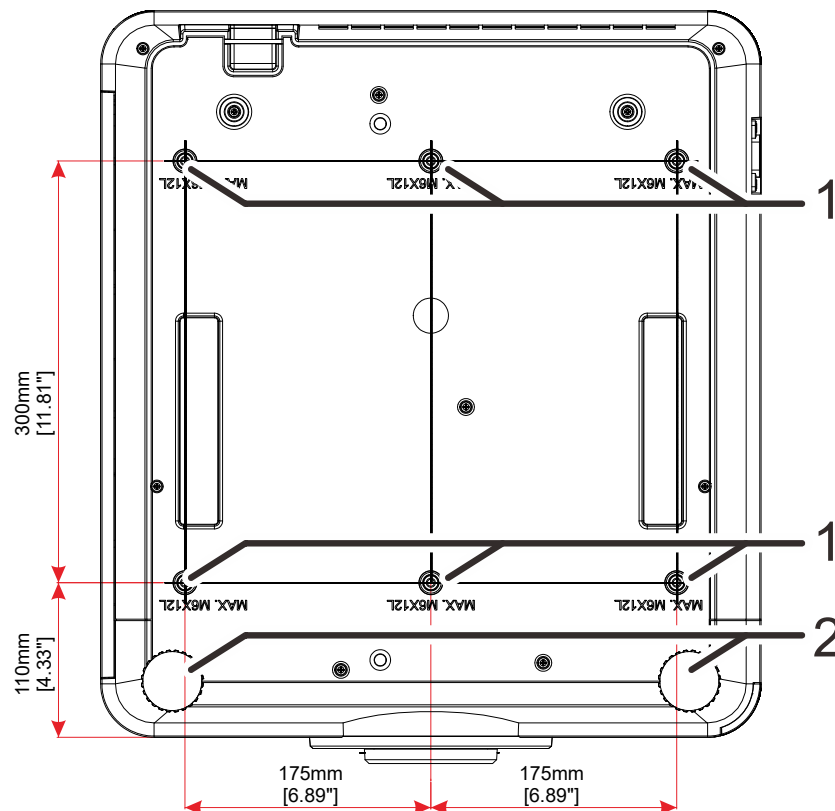

ELEMENTO	ETIQUETA	DESCRIPCIÓN	VER PÁGINA:
1.	Orificios de instalación en techo	Póngase en contacto con el proveedor para obtener información sobre cómo instalar el proyector en el techo.	
2.	Ajuste de inclinación	Gire la palanca de los ajustes para regular la posición del ángulo.	19

Nota:

Cuando realice la instalación, asegúrese de que solamente utiliza soportes para techo homologados por UL Listed.

Para instalaciones en el techo, utilice los kits de montaje homologados y tornillos M6 con una profundidad máxima de 12 mm (0,47 pulgadas).

La estructura del montaje en el techo debe tener la forma y la resistencia adecuadas. La capacidad de carga del soporte del techo debe ser superior al peso del equipo instalado y, como precaución adicional, debe ser capaz de resistir tres veces el peso del equipo durante 60 segundos.

Dibujos de referencia para el pedestal

Contrate a un proveedor de servicio de instalación (por una tarifa) para el diseño y fabricación de un pedestal personalizado para utilizarlo en proyección vertical. Asegúrese de que el diseño cumple las siguientes condiciones:

- Utilice los 6 orificios para tornillos situados en la parte posterior del proyector para fijarlo al pedestal.
Dimensión del centro del orificio del tornillo: 300 × 350 (avance = 175) mm
Dimensión de orificio del tornillo del proyector: M6 con una profundidad máxima de 12 mm
- Mecanismo de ajuste horizontal (por ejemplo, tornillos y tuercas en 4 lugares)
- Diseñe el pedestal de forma que no se caiga fácilmente.

El dibujo que muestra los requisitos de dimensiones no es un dibujo de diseño de pedestal real.

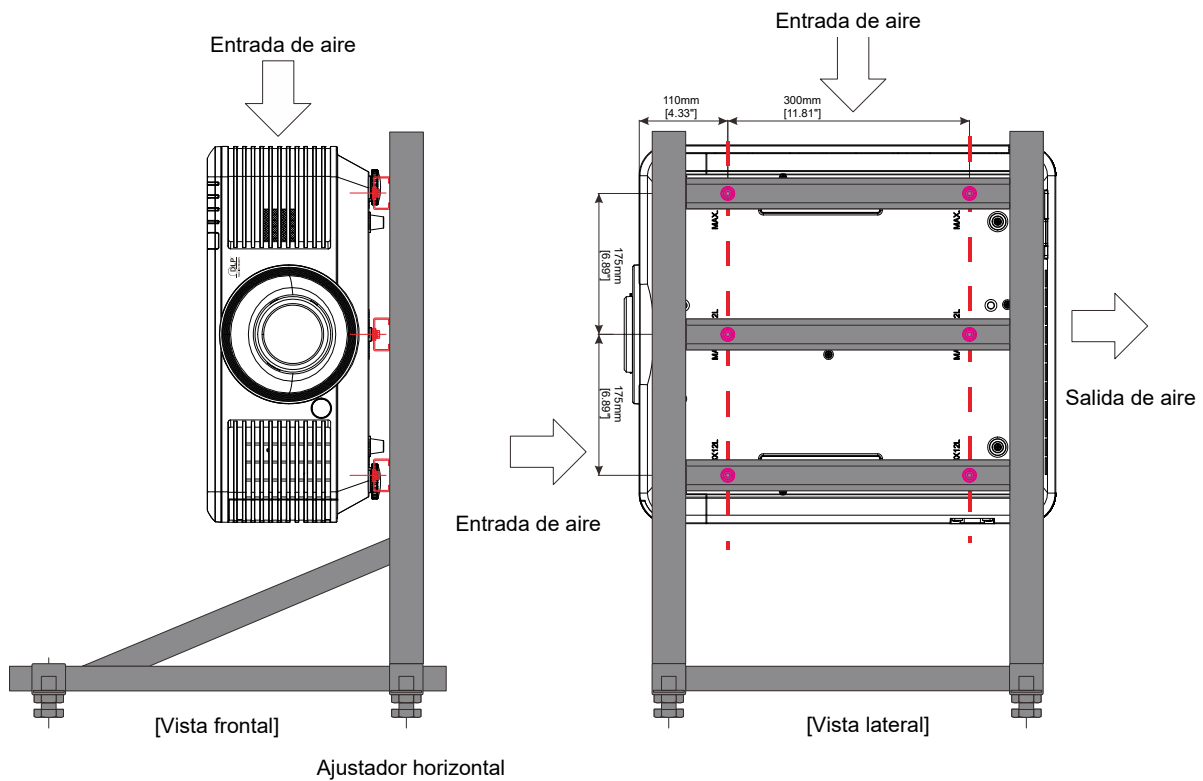

Partes del mando a distancia

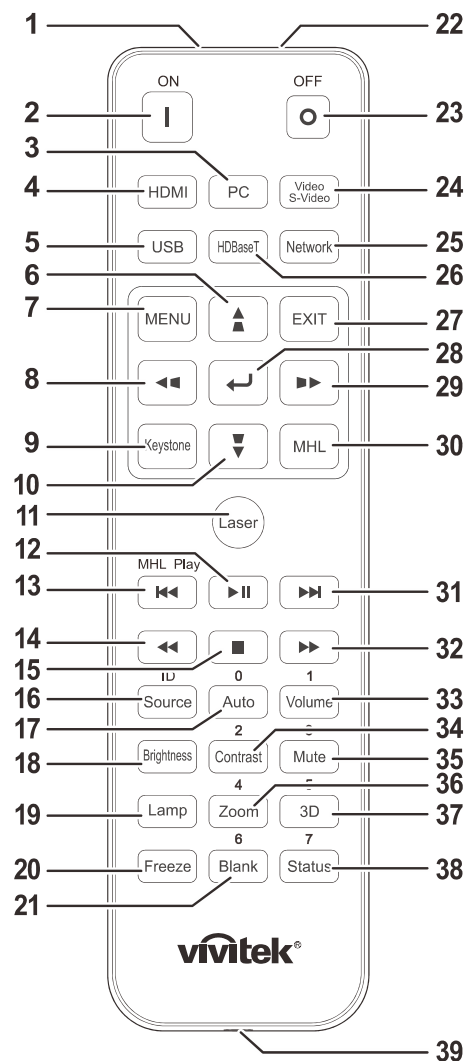

Importante:

1. No utilice el proyector en lugares donde haya iluminación fluorescente intensa. Ciertas luces fluorescentes de alta frecuencia pueden alterar el funcionamiento del mando a distancia.
2. Asegúrese de que no hay ningún obstáculo entre el mando a distancia y el proyector. Si la trayectoria entre el mando a distancia y el proyector se obstruye, puede hacer rebotar la señal desde ciertas superficies reflectantes, como por ejemplo las pantallas del proyector.
3. Los botones y teclas del proyector tienen las mismas funciones que los botones correspondientes del mando a distancia. En este manual del usuario se describen las funciones basadas en el mando a distancia.







Nota:

Cumple los estándares de rendimiento FDA para productos láser, excepto en lo que se refiere a las desviaciones conforme al aviso sobre el láser nº 50, con fecha de 24 de junio de 2007.



Precaución:

El uso de controles, ajustes o la ejecución de procedimientos distintos a los especificados aquí puede provocar una exposición peligrosa a la luz láser.

ELEMENTO	ETIQUETA	DESCRIPCIÓN	VER PÁGINA:
1.	Transmisor de infrarrojos	Transmite señales al proyector.	
2.	Encendido	Permite encender el proyector.	15
3.	PC	Muestra la selección de fuente VGA1/VGA2/PC (alterna entre las diferentes opciones).	
4.	HDMI	Muestra la selección de fuente HDMI1/HDMI2/DVI (alterna entre las diferentes opciones).	
5.	USB	ND	
6.		Permite recorrer el menú OSD y cambiar la configuración del mismo. Menú rápido: para la corrección de la distorsión trapezoidal vertical.	24
7.	MENÚ	Permite abrir el menú OSD.	24
8.		Permite recorrer el menú OSD y cambiar la configuración del mismo. Menú rápido: para la corrección de la distorsión trapezoidal horizontal.	24
9.	Deformación trapez.	Abre el menú Deformación trapez.	
10.		Permite recorrer el menú OSD y cambiar la configuración del mismo. Menú rápido: para la corrección de la distorsión trapezoidal vertical.	24
11.	Láser	Presionar para utilizar el puntero en pantalla. NO LO DIRIJA HACIA LOS OJOS.	
12.		Permite pausar o reproducir el vídeo/música de MHL.	
13.		Permite retroceder en incrementos establecidos para MHL.	
14.		Permite reproducir el elemento anterior en la lista de programación de MHL.	
15.		Permite detener la reproducción de vídeo/música para MHL.	
16.	Fuente/ID	Permite cambiar la fuente de entrada. Función de botones combinados para la configuración del código de cliente del mando a distancia (Pulse el botón ID + Número durante 3 segundos).	24
17.	Auto/0	Ajuste automático de frecuencia, fase y posición. Número para la configuración de ID remota utilizada.	24
18.	Brillo	Muestra la barra de ajuste de brillo.	
19.	Lámpara	Muestra las selecciones de fuente de luz.	
20.	Congelar	Permite congelar y descongelar la imagen de la pantalla.	
21.	En blanco/6	Permite poner en blanco la pantalla. Número para la configuración de ID remota utilizada.	
22.	Láser	Se usa como puntero en pantalla. NO LO DIRIJA HACIA LOS OJOS.	
23.	Apagado	Permite apagar el proyector.	15
24.	Vídeo/ S-Video	Muestra la selección de fuente vídeo.	
25.	Red	Permite abrir el menú OSD Red.	
26.	HDBaseT	Muestra la selección de fuente HDBaseT.	
27.	SALIR	Permite regresar a la página anterior del menú OSD.	

ELEMENTO	ETIQUETA	DESCRIPCIÓN	VER PÁGINA:
28.	←	Permite entrar en el menú OSD y confirmar la configuración del mismo.	24
29.	▶▶	Permite recorrer el menú OSD y cambiar la configuración del mismo. Menú rápido: para la corrección de la distorsión trapezoidal horizontal.	24
30.	MHL	Permite activar la tecnología de enlace móvil de alta definición para dispositivos inteligentes.	
31.	▶▶	Permite avanzar en incrementos establecidos para MHL.	
32.	▶▶	Permite reproducir el elemento siguiente en la lista de programación de MHL.	
33.	Volumen/1	Muestra la barra de ajuste de Volumen. Número para la configuración de ID remota utilizada.	
34.	Contraste/2	Muestra la barra de ajuste de Contraste. Número para la configuración de ID remota utilizada.	
35.	Silencio/3	Permite silenciar el altavoz integrado. Número para la configuración de ID remota utilizada.	
36.	Zoom/4	Muestra la barra de ajuste de zoom digital. Número para la configuración de ID remota utilizada.	22
37.	3D/5	Permite abrir el menú OSD Configuración 3D. Número para la configuración de ID remota utilizada.	
38.	Estado/7	Permite abrir el menú de estado OSD (este menú sólo se abre cuando se detecta un dispositivo de entrada). Número para la configuración de ID remota utilizada.	
39.	Conector para cable	Permite conectar el mando a distancia por cable al proyector.	

Nota:

Configuración de los botones combinados del mando a distancia:

ID+0: restablece el código de cliente del mando a distancia a la configuración predeterminada.

ID+1: se establece el código de cliente del mando a distancia en "1".

~

ID+7: se establece el código de cliente del mando a distancia en "7".

También se debe configurar la ID del proyector para su control exclusivo. Para obtener información sobre la configuración de la ID del proyector, consulte la página 42.

Nota:

*Cuando el proyector se encuentra en el modo **MHL**, el teclado del proyector tendrá la misma función que el botón del mando a distancia.*

*En la función **MHL**:*

***MENÚ** para la configuración de aplicaciones, ▲ **Arriba**, ▼ **Abajo**, ◀ **Izquierda** y ▶ **Derecha** se utilizan como las flechas direccionales. También se incluye **ACEPTAR** y **SALIR**.*

Cómo controlar el dispositivo inteligente con el mando a distancia:

*Cuando el proyector realiza la proyección del contenido desde el dispositivo inteligente compatible con **MHL**, puede utilizar el mando a distancia para controlar el dispositivo inteligente.*

*Para ingresar en el modo **MHL**, se encuentran disponibles los siguientes botones para el control del dispositivo inteligente: botones de flechas (▲ **Arriba**, ▼ **Abajo**, ◀ **Izquierda**, ▶ **Derecha**) y botones de control **MENÚ**, **SALIR** y **MHL**.*

Alcance de funcionamiento del mando a distancia

El mando a distancia utiliza transmisiones infrarrojas para controlar el proyector. No es necesario apuntar con el mando a distancia directamente al proyector. Siempre que mantenga el mando a distancia perpendicular a los laterales de la parte posterior del proyector, aquel funcionará bien dentro de un alcance de unos 7 metros (23 pies) y 15 grados por encima y por debajo del nivel del proyector. Si el proyector no responde al mando a distancia, acérquelo un poco al proyector.

Botones del proyector y del mando a distancia

El proyector se puede utilizar mediante los botones del mando a distancia o los botones ubicados en la parte superior del proyector. Todas las operaciones se pueden realizar con el mando a distancia; sin embargo, los botones del proyector tienen un uso limitado.

CONFIGURACIÓN Y FUNCIONAMIENTO

Insertar las pilas del mando a distancia

1. Quite la tapa del compartimento de las pilas desplazándola en la dirección de la flecha.

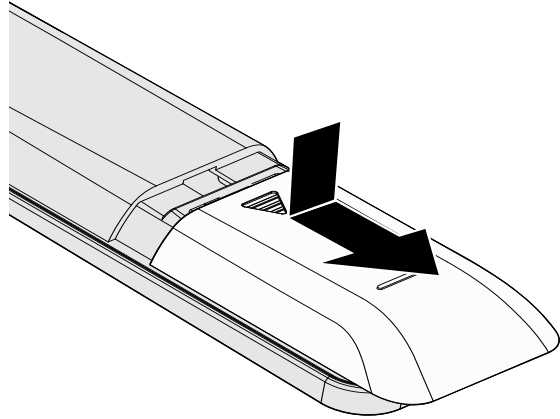

2. Inserte las pilas con el lado positivo hacia arriba.

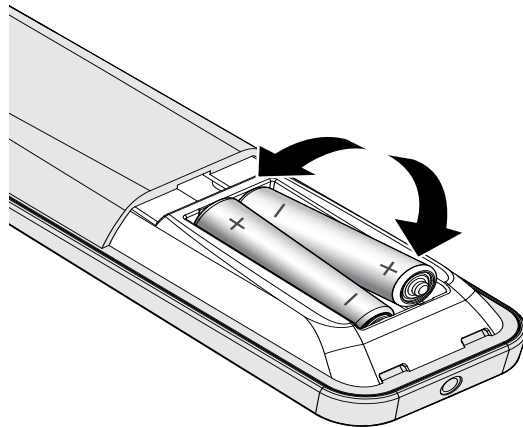

3. Vuelva a colocar la tapa.

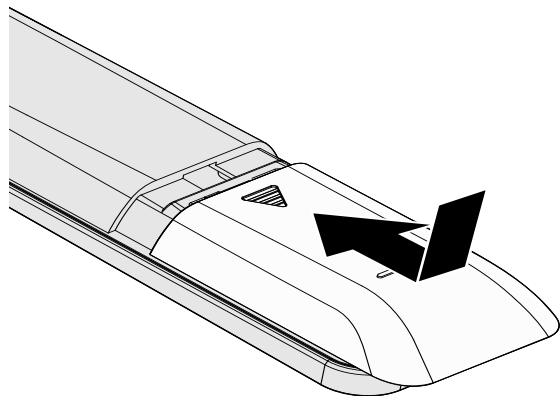

Precaución:

1. Utilice solamente pilas AAA (se recomiendan pilas alcalinas).
2. Deshágase de las pilas usadas según las regulaciones locales.
3. Quite las pilas si no va a utilizar el proyector durante un prolongado período de tiempo.

Instalación o extracción de la lente opcional



Precaución:

- No sacuda ni ejerza excesiva presión sobre el proyector o los componentes de la lente; ambos contienen piezas altamente delicadas.
- Antes de extraer o instalar la lente, asegúrese de apagar el proyector, espere hasta que el ventilador de refrigeración se detenga y desactive el interruptor de alimentación.
- No toque la superficie de la lente al extraerla o instalarla.
- Evite ensuciar la lente con huellas dactilares, polvo o aceite.
- No arañe la superficie de la lente.
- Manipule la lente apoyándola en una superficie nivelada y sobre un paño suave para evitar arañarla.
- Si extrae y almacena la lente, coloque la cubierta de la lente en el proyector para evitar la penetración de polvo y suciedad.

Instalación de una nueva lente

Quite ambas tapas de la lente.

Retire la tapa antipolvo antes de insertar una lente por primera vez.

1. Alinee la pestaña y colóquela correctamente en la posición de las 11:00 en punto tal y como se muestra en la imagen.

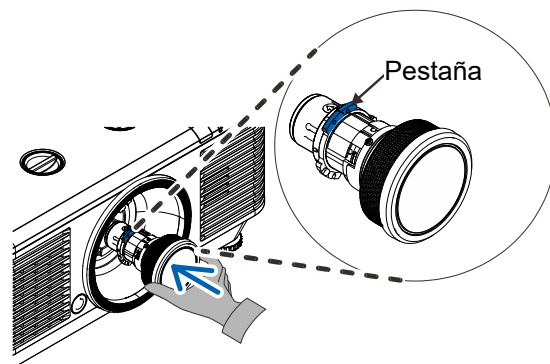

2. Gire la lente hacia la derecha hasta que aprecie cómo encaja en su lugar.

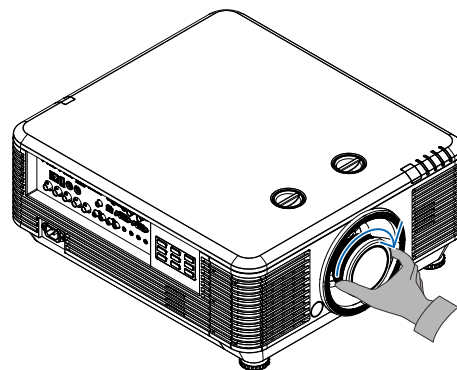

Extracción de una lente instalada en el proyector

- 1.** Coloque el interruptor LENS RELEASE en la posición de desbloqueo.
- 2.** Sujete la lente.
- 3.** Gire la lente hacia la izquierda. La lente instalada se desencajará.
- 4.** Tire de la lente instalada lentamente.

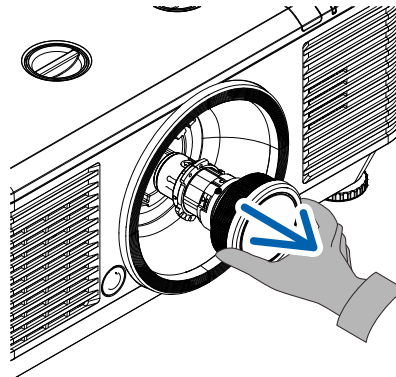
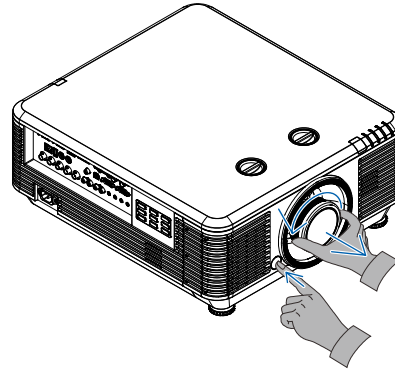

Encender y apagar el proyector

1. Conecte firmemente los cables de alimentación y señal. Cuando esté conectado, el indicador LED de encendido/apagado pasará de verde parpadeante a verde fijo.

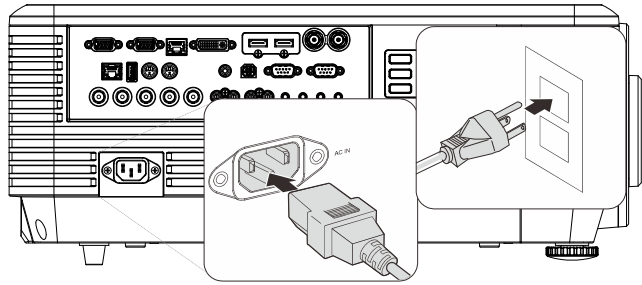

2. Encienda la fuente de luz presionando el botón "⏻" del proyector o el botón "ON" del mando a distancia.

El indicador LED PWR parpadeará ahora de color verde.

Transcurridos aproximadamente 30 segundos, se mostrará la pantalla de arranque. La primera vez que use el proyector, éste le permitirá seleccionar su idioma preferido a través de un menú rápido que aparecerá al desaparecer la pantalla de arranque. (Consulte [Configurar el idioma OSD](#) en la página 25)

Consulte la sección [Configurar una contraseña de acceso \(bloqueo de seguridad\)](#) en la página 17 si la opción Bloqueo de seguridad está habilitada.

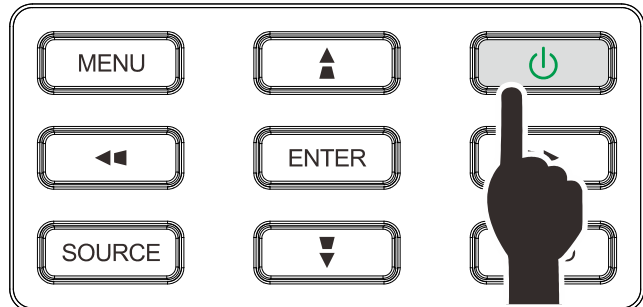

3. Si conecta varios dispositivos de entrada, presione el botón **FUENTE** y utilice los botones ▲▼ para recorrer los dispositivos.

(Componentes se admite utilizando un adaptador RGB a Componentes.)



- HDMI 1: compatible con Interfaz multimedia de alta definición
- HDMI 2 / MHL: compatible con Interfaz multimedia de alta definición y Enlace de alta definición móvil
- DVI: DVI
- VGA 1 : RGB analógico
Entrada DVD YCbCr/YPbPr, o entrada HDTV YPbPr a través del conector D-Sub
- BNC: RGB analógico
- Vídeo compuesto: vídeo compuesto tradicional
- HDBaseT: video digital a través del transmisor HDBaseT

Nota:

Es recomendable utilizar una caja TX certificada (PROLONGADOR DE VÍDEO) – Rextron (EVBMN-110L38) para la función HDBaseT y no se garantiza una respuesta total cuando se utilizan otras marcas de caja TX.

Mediante un solo cable CAT5e HDBaseT, el proyector admite distancias de conexión HDBaseT de hasta 100 m (328 pies).

4. Cuando aparezca el mensaje “¿APAGADO? /Vuelva a pulsar **Power**”, pulse el botón **POWER**. El proyector se apagará.



Precaución:

No desenchufe el cable de alimentación hasta que el ENCENDIDO/APAGADO deje de parpadear, lo que indica que el proyector se ha enfriado.

Configurar una contraseña de acceso (bloqueo de seguridad)

Puede utilizar los cuatro botones (flechas) para ajustar una contraseña y evitar el uso no autorizado del proyector. Cuando está activada, la contraseña deberá introducirse tras encender el proyector.

(Consulte [Recorrer el menú OSD](#) en la página 24 y [Configurar el idioma OSD](#) en la página 25 para ayuda sobre el uso de los menús OSD).



Importante:

Guarde la contraseña en un lugar seguro. Sin la contraseña no podrá utilizar el proyector. Si pierde la contraseña, contacte con su vendedor para información sobre borrar la contraseña.

1. Presione el botón **MENÚ** para abrir el menú OSD.

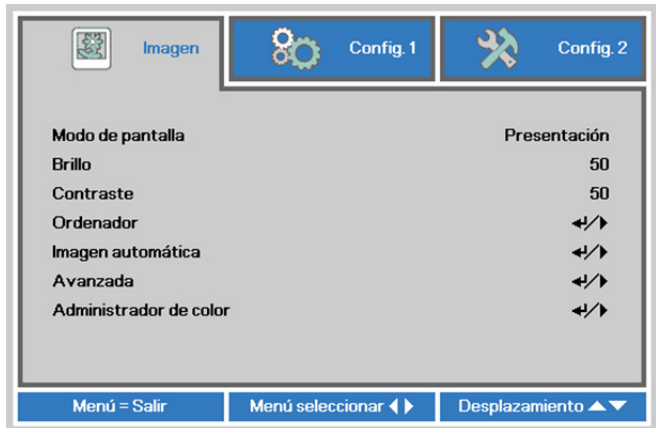

2. Presione el botón de cursor **◀▶** para desplazarse al menú **Config. 1**, presione el botón de cursor **▲▼** para seleccionar **Avanzada 1**.

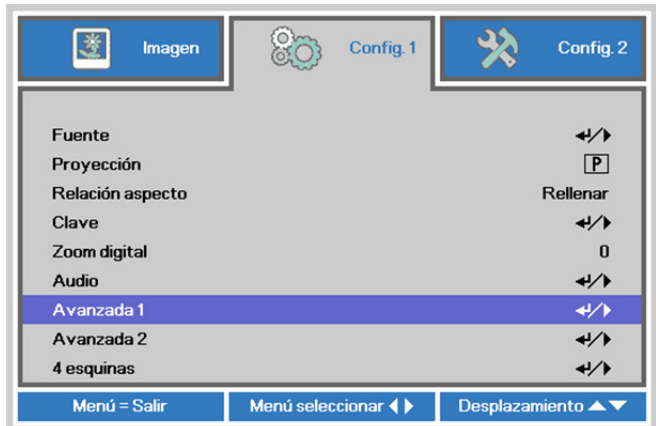

3. Presione **↵** (Entrar) / **▶** para entrar en el submenú **Avanzadas 1**. Presione el botón de cursor **▲▼** para seleccionar **Bloqueo de seguridad**.

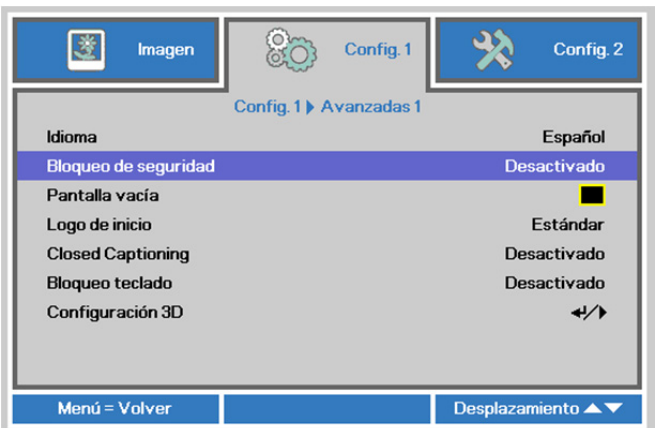

4. Presione el botón de cursor **◀▶** para entrar y habilitar o deshabilitar la función de bloqueo de seguridad.

Aparecerá automáticamente un cuadro de diálogo de contraseña.

5. Puede utilizar los botones del cursor ▲▼◀▶ bien en el teclado o en el mando a distancia IR para introducir la contraseña. Puede utilizar una combinación incluyendo las mismas flechas cinco veces, pero no menos de cinco.

Presione los botones del cursor en cualquier orden para ajustar la contraseña. Presione el botón **MENÚ** para salir del cuadro de diálogo.

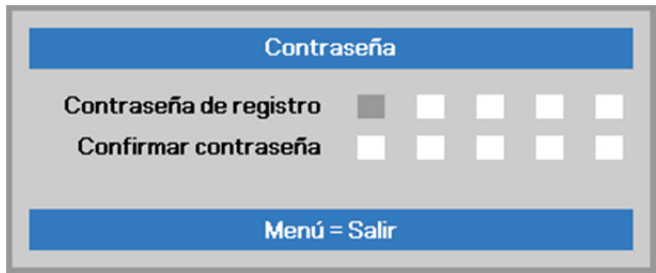

6. Cuando el usuario presione la tecla de encendido aparecerá el menú de confirmación de contraseña si el **Bloqueo de seguridad** está activado. Escriba la contraseña en el orden establecido según el paso 5. En caso de haber olvidado la contraseña, contacte con el centro de servicio. El centro de servicio validará al propietario y ayudará a restablecer la contraseña.

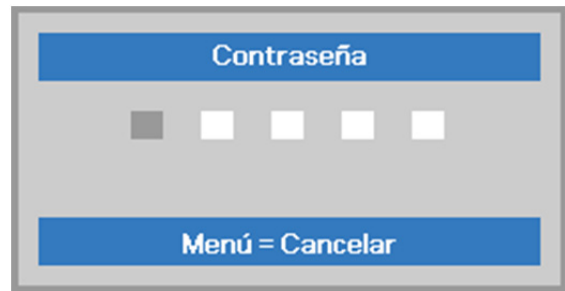

Ajustar el nivel del proyector

Tenga en cuenta lo siguiente cuando coloque el proyector:

- *La mesa o la base del proyector deben estar a nivel y ser resistente.*
- *Coloque el proyector perpendicular a la pantalla.*
- *Asegúrese de que los cables se encuentran en una ubicación segura. De lo contrario, podría tropezarse con estos.*

- 1.** Para alzar el nivel del proyector, gire los elementos de ajuste en el sentido contrario al de las agujas del reloj.

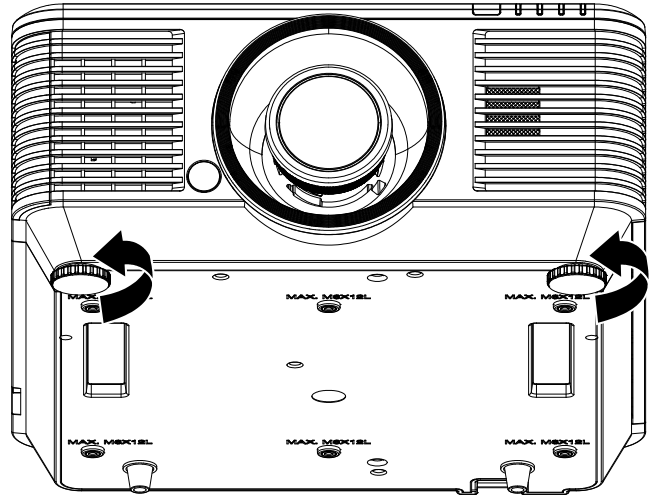

- 2.** Para bajar el nivel del proyector, levántelo y gire los elementos de ajuste en sentido de las agujas del reloj.

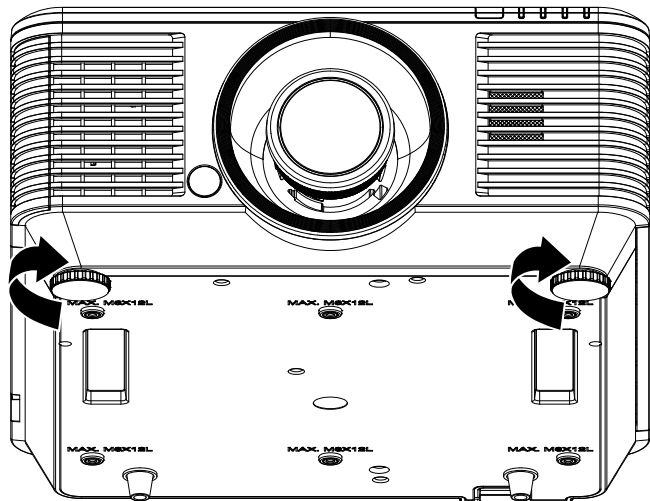

Ajuste de la posición de la imagen proyectada por medio de la función de desplazamiento

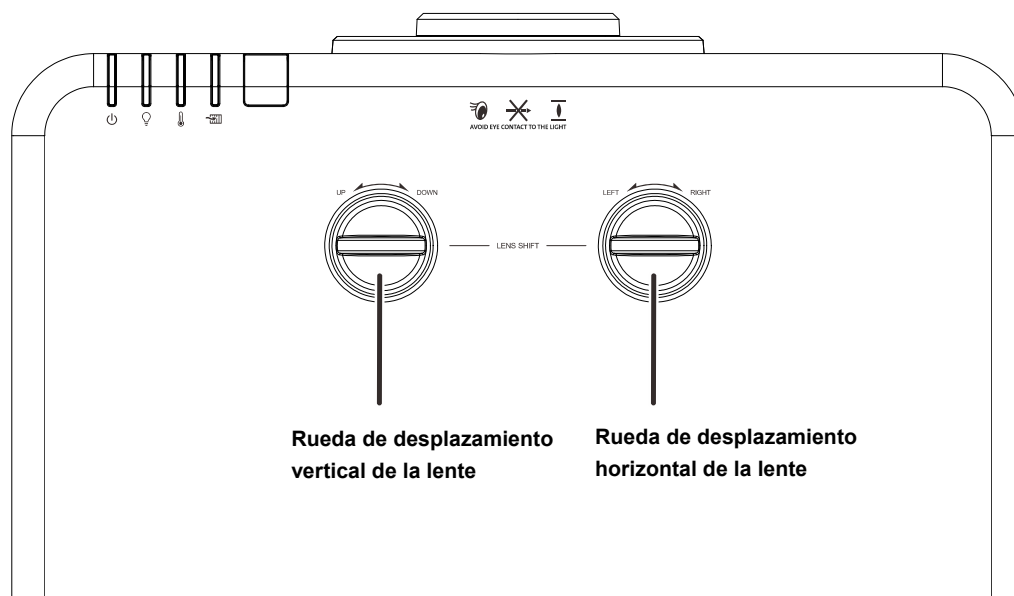

La función de desplazamiento permite desplazar la lente con el fin de ajustar la posición de la imagen proyectada a lo largo de los ejes horizontal o vertical dentro de los intervalos descritos a continuación.

Se trata de un sistema exclusivo, gracias al cual es posible desplazar la lente manteniendo una relación de contraste ANSI mucho mayor que la que consiguen los sistemas de desplazamiento de lentes tradicionales.

Nota:

No gire el mando desplazamiento de la lente una vez se escuche el sonido de clic y presione ligeramente dicho mando para volver a girar hacia atrás.

Ajuste de la posición vertical de la imagen

La altura vertical de la imagen se puede ajustar entre un 55 % y -15 % de la posición de desplazamiento. Cabe destacar que el límite de ajuste de la posición vertical de la imagen vendrá determinado por la posición horizontal de la misma. Así, la posición vertical de la imagen no podrá alcanzar su valor máximo de acuerdo con lo descrito anteriormente si la imagen ocupa su posición horizontal máxima. Consulte los intervalos de desplazamiento en el diagrama siguiente si desea obtener más información.

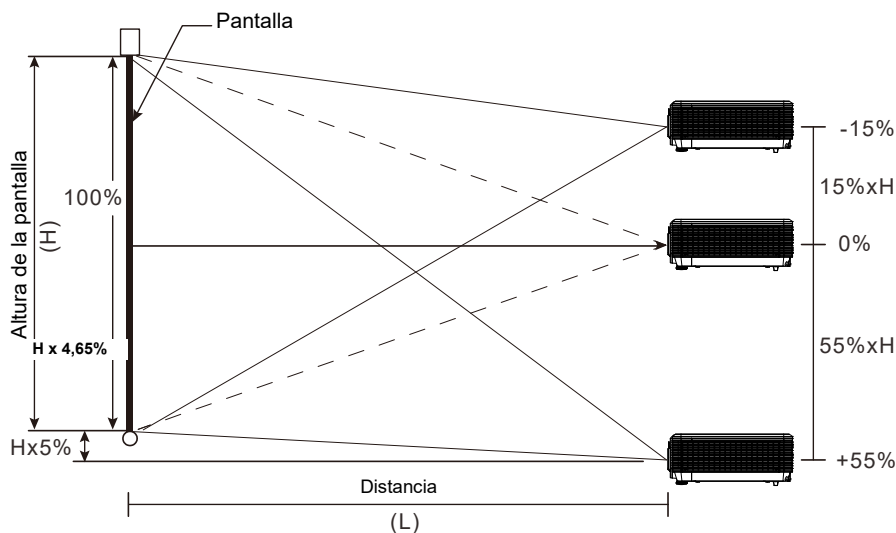

Ajuste de la posición horizontal de la imagen

La posición horizontal de la imagen se puede ajustar hacia la izquierda y hacia la derecha un máximo del 5 % de la anchura de la imagen, siempre que la lente se encuentre en su posición central. Cabe destacar que el límite de ajuste de la posición horizontal de la imagen vendrá determinado por la posición vertical de la misma. Así, la posición horizontal de la imagen no podrá alcanzar su valor máximo si la imagen ocupa su posición vertical máxima. Consulte los intervalos de desplazamiento en el diagrama siguiente si desea obtener más información.



Diagrama de intervalos de desplazamiento



Cuando W y H se encuentran en la posición de desplazamiento del 0 %

Altura máxima de desplazamiento = $H \times 55\%$

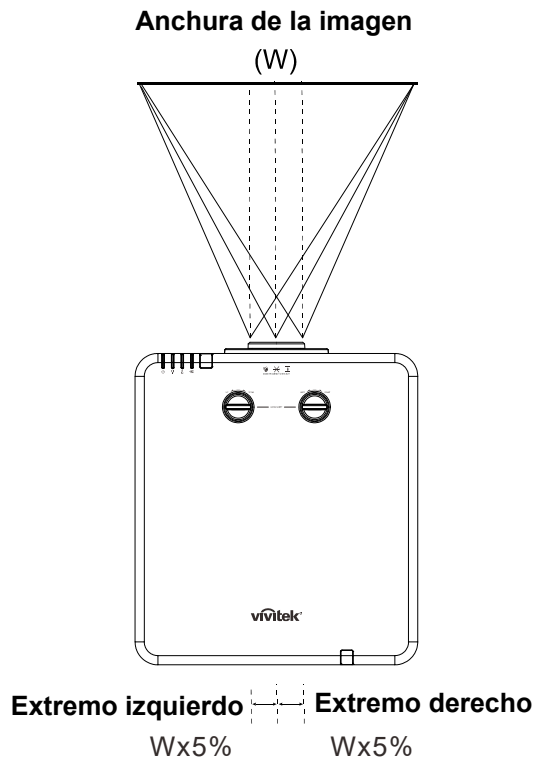
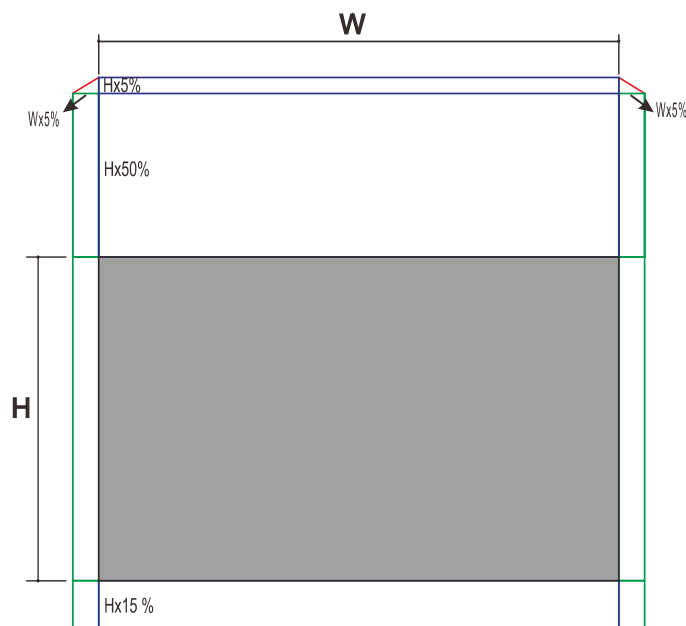
Altura mínima de desplazamiento = $H \times 15\%$

Ancho máximo de desplazamiento = $W \times 5\%$

Cuando el ancho máximo de desplazamiento es $W \times 5\%$

máxima altura de desplazamiento = $H \times 50\%$

Cuando la altura máxima de desplazamiento es $H \times 55\%$

máximo ancho de desplazamiento = $H \times 0\%$

Ajuste del zoom, el enfoque y la corrección de la distorsión trapezoidal

1. Utilice el control **Imagen-zoom** (solamente en el proyector) para ajustar el tamaño de la imagen proyectada y el tamaño de la pantalla. **B**
2. Utilice el control **Imagen-enfoque** (solamente en el proyector) para dar más nitidez a la imagen proyectada. **A**

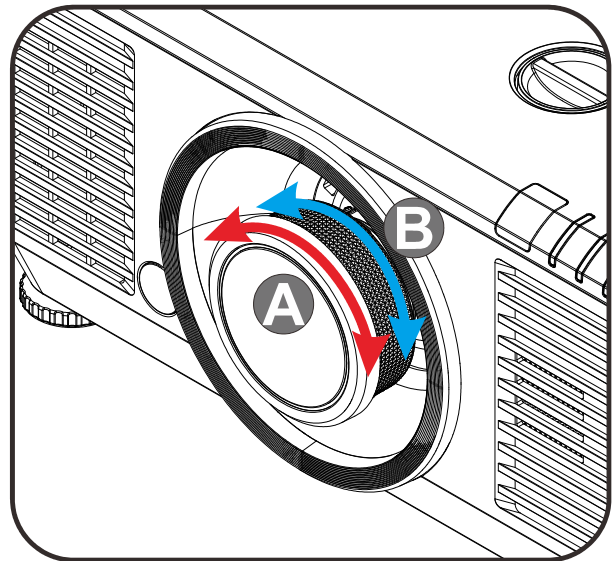

3. Presione los botones ▲ / ▼ / ◀ / ▶ (en el proyector o mando a distancia) para corregir el efecto trapezoidal vertical u horizontal de la imagen o presione el botón (**Deformación trapez.**) (en el mando a distancia) para la distorsión trapezoidal V (vertical) o H (horizontal) seleccionada.

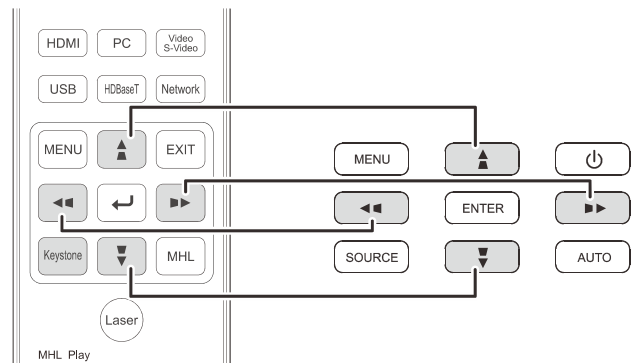

Mando a distancia y panel OSD

4. El control de corrección trapezoidal aparece en la pantalla.
Presione ▲ / ▼ para la corrección trapezoidal vertical de la imagen.
Presione ◀ / ▶ para la corrección trapezoidal horizontal de la imagen.

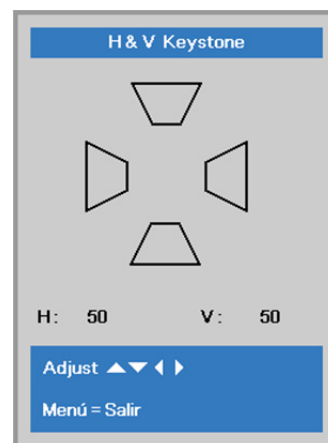

Ajustar el volumen

1. Presione los botones **Volumen** en el mando a distancia.

El control de volumen aparece en la pantalla.

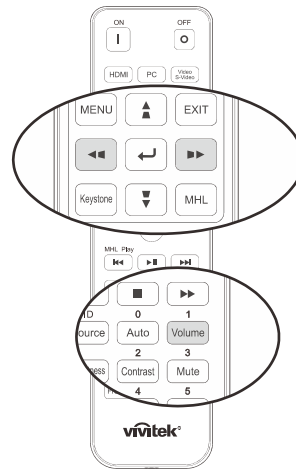

2. Presione los botones ◀ / ▶ en el teclado para ajustar **Volumen +/-**.



3. Presione el botón **SILENCIAR** para desactivar el audio (esta función solamente está disponible en el mando a distancia).

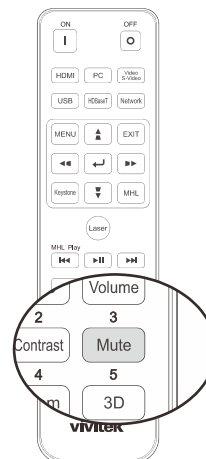

CONFIGURACIÓN DE MENÚS EN PANTALLA (OSD)

Controles del menú OSD

El proyector dispone de menús OSD que permiten realizar ajustes en la imagen y cambiar una gran cantidad de configuraciones.

Recorrer el menú OSD

Puede utilizar los botones de cursor del mando a distancia o del proyector para desplazarse por el menú OSD y realizar cambios en el mismo. La siguiente ilustración muestra los botones correspondientes del proyector.

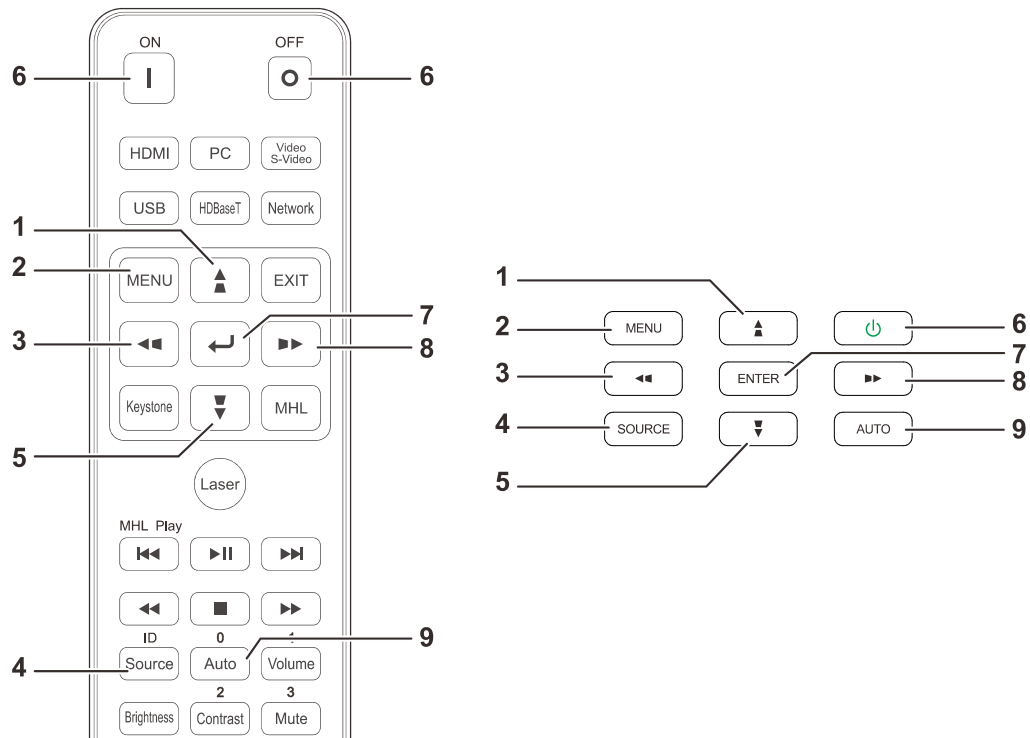

1. Para ingresar en el menú OSD, presione el botón **MENÚ**.
2. Existen tres menús. Presione los botones de cursor ◀ / ▶ para desplazarse por los menús.
3. Presione los botones de cursor ▲ / ▼ para desplazarse hacia arriba y hacia abajo por un menú.
4. Presione los botones de cursor ◀ / ▶ para cambiar los valores de configuración.
5. Presione el botón **MENÚ** para cerrar el menú OSD o salir de un submenú. Presione el botón **SALIR** para regresar al menú anterior.



Nota:

Dependiendo de la fuente de vídeo utilizada, no todos los elementos de los menús OSD están disponibles. Por ejemplo, los elementos **Posición hor/Posición ver** del menú **Ordenador** solamente se pueden modificar cuando se conecta a un ordenador. No podrá acceder a los elementos que no estén disponibles, los cuales se mostrarán atenuados.

Configurar el idioma OSD

Ajuste el idioma del OSD según sus preferencias antes de continuar.

1. Presione el botón **MENÚ** . Presione el botón de cursor ◀▶ para desplazarse a **Config. 1**. Presione el botón de cursor ▲▼ para desplazarse al menú **Avanzada 1** .

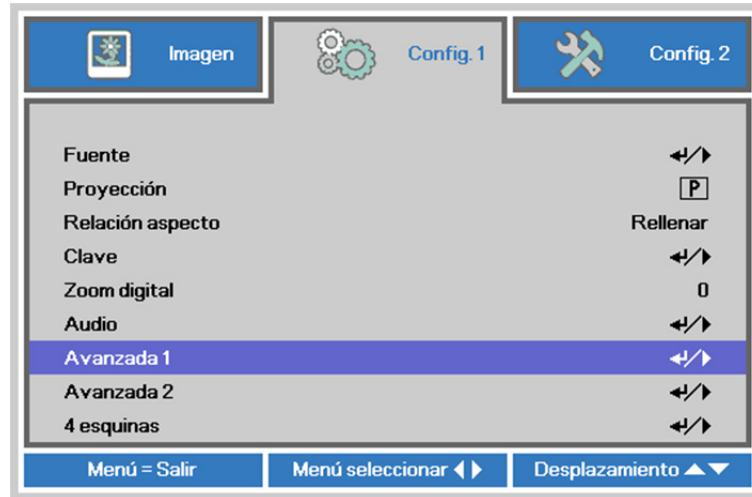

2. Presione ◀ (Entrar) / ▶ para entrar en el submenú **Avanzadas 1** . Presione el botón de cursor ▲▼ hasta que se resalte el elemento **Idioma** .



3. Presione el botón del cursor hasta que el idioma deseado sea resaltado.
4. Presione el botón **MENÚ** cuatro veces para cerrar el menú OSD.

Información general del menú OSD

Utilice la siguiente ilustración para buscar rápidamente una configuración o determinar los posibles valores de la misma.

Menú principal	Submenú	Configuración		
Imagen	Modo de visualización	Presentación, Brillante, Juegos, Película, Intenso, TV, sRGB, SIM DICOM, Usuario, Usuario2		
	Brillo	0~100		
	Contraste	0~100		
	PC	Posición horizontal	-5~5 (depende de la sincronización automática)	
		Posición vertical	-5~5 (depende de la sincronización automática)	
		Frecuencia	0~31	
		Seguimiento	-5~5	
		Sincronización automática	Activado o Desactivado	
	Imagen automática			
	Avanzado	Color brillante	0~10	
		Nitidez	0~31	
		Gamma	1,8, 2,0, 2,2, 2,4, ByN y Lineal	
		Temperatura de color	Cálida, Normal y Fría	
		AGC de vídeo	Desactivado y Activado	
		Saturación vídeo	0~100	
		Tinte vídeo	0~100	
		Balance de blancos	Ganancia R	0~200
			Ganancia G	0~200
			Ganancia B	0~200
			Desplazamiento R	-100~100
Desplazamiento G			-100~100	
Desplazamiento B		-100~100		
Administrador de color	Rojo	Matiz, saturación y ganancia 0~100		
	Verde	Matiz, saturación y ganancia 0~100		
	Azul	Matiz, saturación y ganancia 0~100		
	Cian	Matiz, saturación y ganancia 0~100		
	Magenta	Matiz, saturación y ganancia 0~100		
	Amarillo	Matiz, saturación y ganancia 0~100		
	Blanco	Rojo, Verde y Azul 0~100		

Menú principal	Submenú	Configuración			
Configuración 1	Fuente	Fuente	Referencia: Seleccionar fuente de entrada (IR/Teclado)		
	Proyección		Normal, Posterior, Techo y Posterior+Techo		
	Relación de aspecto		Rellenar, 4:3, 16:9, Formato de cine, Nativo y 2.35:1		
	Distorsión trapezoidal		H: -25 ~ +25 V: -30 ~ +30		
	Zoom digital		-10~10		
	Audio	Volumen		0~10	
		Silencio		Desactivado y Activado	
		Altavoz interno		Desactivado y Activado	
	Opciones avanzadas 1	Idioma		English, Français, Deutsch, Español, Português, 简体中文, 繁體中文, Italiano, Norsk, Svenska, Nederlands, Русский, Polski, Suomi, Ελληνικά, 한국어, Magyar, Čeština, العربية, Türkçe, Việt, 日本語, ไทย, עברית, فارسی, Dansk y Fran. Can.	
		Bloqueo de seguridad		Desactivado y Activado	
		Pantalla vacía		En blanco, Rojo, Verde, Azul y Blanco	
		Logotipo inicial		Estándar, Negro y Azul	
		Subtítulos		Desactivado y Activado	
		Bloqueo del teclado		Desactivado y Activado	
		Configuración 3D	3D		Desactivado, DLP-Link e IR
			Invertir sincronización 3D		Desactivado y Activado
			Formato 3D		Fotograma secuencial, Arriba/Abajo, En paralelo, Empaquetado de fotogramas (solo para la fuente HDMI de empaquetado de fotogramas 3D)
			Retardo de salida de sincronización 3D		0~359
			Entrada de sincronización 3D		Desactivado y Activado
	Opciones avanzadas 2	Patrón de prueba		Ninguno, Rampas RGB, Barras de colores, Barras de escalera, Tablero de ajedrez, Cuadrícula y Líneas horizontales	
		Desplazamiento horizontal de la imagen		-50~50	
		Desplazamiento vertical de la imagen		-50~50	
	4 esquinas			Izquierda arriba, Derecha arriba, Derecha abajo e Izquierda abajo.	

Menú principal	Submenú	Configuración		
Configuración 2	Fuente automática	Desactivado y Activado		
	Apagar si no hay señal	0~180		
	Encendido automático	Desactivado y Activado		
	Modo Iluminación	Normal, Eco, Eco Plus, Atenuación, Atenuación extrema y Luz personalizada		
	Restablecer todo			
	Estado	Fuente activa		
		Información de vídeo		
		Horas de luz		
		Versión del software		
		Identificador del mando a distancia		
		Número de serie		
		Horas del filtro de aire		
	Opciones avanzadas 1	Posición de menú	Centro, Bajo, Arriba, Izquierda y Derecha	
		Menú translúcido	0%, 25%, 50%, 75%, 100%	
		Modo bajo consumo	Activado y Activación por LAN	
		Velocidad del ventilador	Normal y Alta	
		Información de la luz	Normal, Eco, Eco Plus, Atenuación y Atenuación extrema	
		Identificador del proyector	0~98	
		Identificador del mando a distancia	Valor predeterminado, 1, 2, 3, 4, 5, 6 y 7	
		Red	Estado de red	Conectar y Desconectar
			DHCP	Activado o Desactivado
			Dirección IP	0~255, 0~255, 0~255 y 0~255
			Máscara de subred	0~255, 0~255, 0~255 y 0~255
Puerta de enlace			0~255, 0~255, 0~255 y 0~255	
DNS			0~255, 0~255, 0~255 y 0~255	
Aplicar		Aceptar / Cancelar		
Configuración HDBaseT	HDBaseT-IR/RS232	Desactivado y Activado		
	IR frontal	Activado y Desactivado		
	IR posterior	Activado y Desactivado		
Opciones avanzadas 2	Temporizador	0~600		
	Fuente de filtro	HDMI1	Deshabilitar y Habilitar	
		HDMI2/MHL	Deshabilitar y Habilitar	
		DVI	Deshabilitar y Habilitar	
		VGA1	Deshabilitar y Habilitar	
		BNC	Deshabilitar y Habilitar	
		Vídeo compuesto	Deshabilitar y Habilitar	
		HDBaseT	Deshabilitar y Habilitar	
Restablecer temporizador de filtro de aire	Aceptar / Cancelar			
Luz personalizada	25~100			

Menú Imagen



Atención!

Cuando se cambien los parámetros del modo de pantalla, dichos cambios se guardarán en el modo de usuario.

Presione el botón **MENÚ** para abrir el menú **OSD**. Presione el botón del cursor ◀▶ para ir al **Menú Imagen**. Presione el botón del cursor ▲▼ para subir y bajar por el menú **Imagen**. Presione ◀▶ para entrar y cambiar los valores de la configuración.



ELEMENTO	DESCRIPCIÓN
Modo de pantalla	Presione el botón de cursor ◀▶ para entrar y establecer la opción Modo de pantalla.
Brillo	Presione el botón de cursor ◀▶ para entrar y ajustar el brillo de la pantalla.
Contraste	Presione el botón de cursor ◀▶ para entrar y ajustar el contraste de la pantalla.
Ordenador	Presione ◀ (Entrar) / ▶ para entrar en el menú Ordenador. Consulte Menú Ordenador en la página 30.
Imagen automática	Presione ◀ (Entrar) / ▶ para ajustar automáticamente la fase, el seguimiento, el tamaño y la posición.
Avanzada	Presione ◀ (Entrar) / ▶ para entrar en el menú Avanzada. Consulte la Característica Avanzada en la página 31.
Administrador de color	Presione ◀ (Entrar) / ▶ para entrar en el menú Administrador de color. Consulte la página 33 para más información sobre Administrador de color .

Menú Ordenador

Presione el botón **MENÚ** para abrir el menú **OSD** . Presione ◀▶ para desplazarse al menú **Imagen**. Presione ▲▼ para desplazarse al menú **Ordenador** y, a continuación, presione **Entrar** o ▶. Presione ▲▼ para desplazarse hacia arriba y hacia abajo por el menú **Ordenador** .



ELEMENTO	DESCRIPCIÓN
Posición hor	Presione el botón de cursor ◀▶ para entrar y ajustar la posición de visualización hacia la izquierda o hacia la derecha.
Posición ver	Presione el botón de cursor ◀▶ para entrar y ajustar la posición de visualización hacia arriba o abajo.
Frecuencia	Presione el botón de cursor ◀▶ para entrar y ajustar el reloj de muestreo A/D.
Pista	Presione el botón de cursor ◀▶ para entrar y ajustar el punto de muestreo A/D.
Sincronización automática	Presione los botones de cursor ◀▶ para seleccionar y establecer la posición de sincronización automática en Activada o Desactivada.

Característica Avanzada

Presione el botón **MENÚ** para abrir el menú **OSD**. Presione ◀▶ para ir al menú **Imagen**. Presione ▼▲ para ir al menú **Avanzada** y luego presione **Entrar** o ▶. Presione ▼▲ para subir y bajar en el menú **Avanzada**.



ELEMENTO	DESCRIPCIÓN
Color brillante	Presione el botón de cursor ◀▶ para entrar y ajustar el valor de la opción Color Brillante.
Nitidez	Presione el botón de cursor ◀▶ para entrar y ajustar la nitidez de la pantalla.
Gamma	Presione el botón de cursor ◀▶ para entrar y ajustar la corrección gamma de la pantalla.
Temperatura color	Presione el botón de cursor ◀▶ para entrar y ajustar la temperatura de color.
AGC de vídeo	Presione el botón de cursor ◀▶ para entrar y habilitar o deshabilitar el control automático de ganancia para la fuente de vídeo.
Saturación vídeo	Presione el botón de cursor ◀▶ para entrar y ajustar la saturación de vídeo.
Tinte vídeo	Presione el botón de cursor ◀▶ para entrar y ajustar el matiz de vídeo.
Balance de blancos	Presione el botón ENTER / ▶ para acceder al submenú Balance de blancos . Consulte la sección Balance de blancos en la página 32

Balance de blancos

Presione el botón **ENTER** para acceder al submenú **Balance de blancos**.



ELEMENTO	DESCRIPCIÓN
Ganancia R	Presione los botones ◀▶ para ajustar la ganancia de rojo.
Ganancia G	Presione los botones ◀▶ para ajustar la ganancia de verde.
Ganancia B	Presione los botones ◀▶ para ajustar la ganancia de azul.
Desfase R	Presione los botones ◀▶ para ajustar el desplazamiento de rojo.
Desfase G	Presione los botones ◀▶ para ajustar el desplazamiento de verde.
Desfase B	Presione los botones ◀▶ para ajustar el desplazamiento de azul.

Administrador de color

Presione el botón **Menú** para abrir el menú **OSD**. Presione ◀▶ para desplazarse al menú **Imagen**. Presione ▼▲ para desplazarse al menú **Administrador de color** y, a continuación, presione **Entrar** o ▶. Presione ▼▲ para desplazarse hacia arriba y hacia abajo por el menú **Administrador de color**.

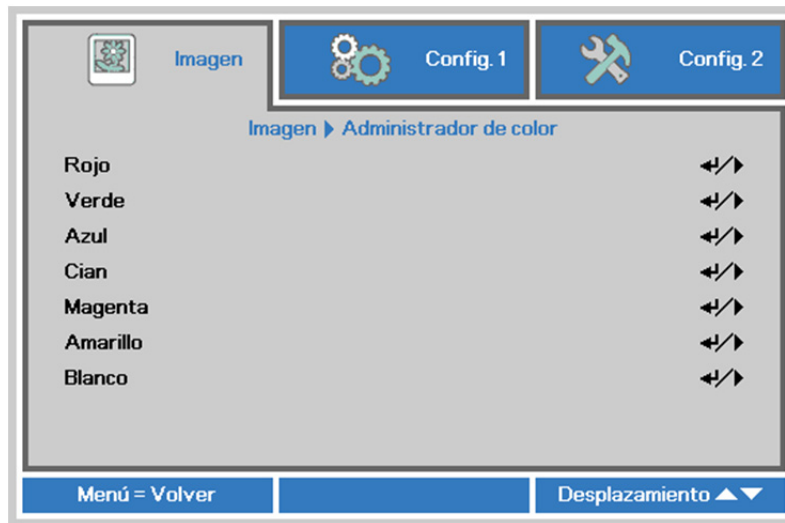

ELEMENTO	DESCRIPCIÓN
Rojo	Seleccionar para entrar en el Administrador de color rojo. Presione los botones ◀▶ para ajustar Matiz, Saturación y Ganancia.
Verde	Seleccionar para entrar en el Administrador de color verde. Presione los botones ◀▶ para ajustar Matiz, Saturación y Ganancia.
Azul	Seleccionar para entrar en el Administrador de color azul. Presione los botones ◀▶ para ajustar Matiz, Saturación y Ganancia.
Cian	Seleccionar para entrar en el Administrador de color cian. Presione los botones ◀▶ para ajustar Matiz, Saturación y Ganancia.
Magenta	Seleccionar para entrar en el Administrador de color magenta. Presione los botones ◀▶ para ajustar Matiz, Saturación y Ganancia.
Amarillo	Seleccionar para entrar en el Administrador de color amarillo. Presione los botones ◀▶ para ajustar Matiz, Saturación y Ganancia.
Blanco	Seleccionar para entrar en el Administrador de color blanco. Presione los botones ◀▶ para ajustar Rojo, Verde y Azul.

Menú Config. 1

Presione el botón **MENÚ** para abrir el menú **OSD**. Presione el botón de cursor ◀▶ para desplazarse al menú **Config. 1**. Presione el botón de cursor ▲▼ para desplazarse hacia arriba y hacia abajo por el menú **Config. 1**. Presione ◀▶ para entrar y cambiar los valores de la configuración.

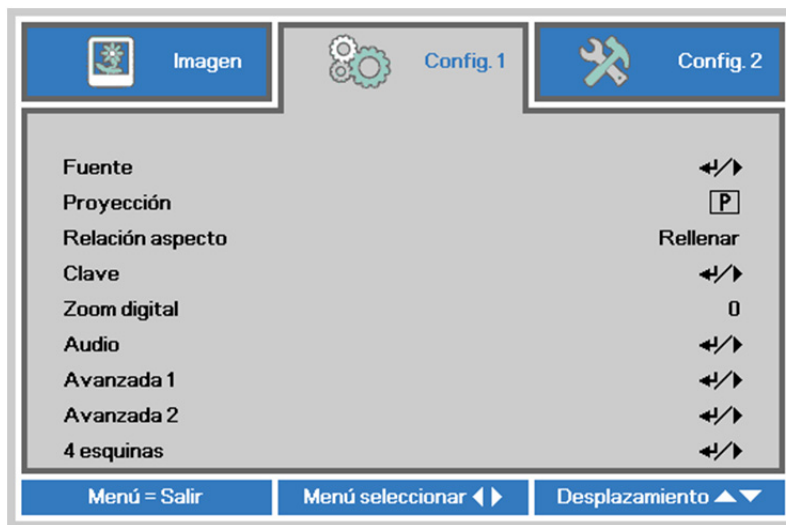

ELEMENTO	DESCRIPCIÓN
Fuente	Presione el botón de cursor ◀▶ para entrar en el menú Fuente. Para establecer la Fuente de entrada seleccione (IR / Teclado).
Proyección	Presione el botón de cursor ◀▶ para entrar y elegir uno de los cuatro métodos de proyección.
Relación aspecto	Presione el botón de cursor ◀▶ para entrar y ajustar la relación de aspecto del vídeo.
Clave	Presione ◀ (Entrar) / ▶ para acceder al menú de corrección trapezoidal. Consulte la sección Corrección trapezoidal en la página 35.
Zoom digital	Presione el botón de cursor ◀▶ para entrar y ajustar el menú Zoom digital.
Audio	Presione ◀ (Entrar) / ▶ para entrar en el menú Audio. Consulte Audio en la página 35.
Avanzada 1	Presione ◀ (Entrar) / ▶ para entrar en el menú Avanzadas 1. Consulte Función Avanzadas 1 en la página 36.
Avanzada 2	Presione ◀ (Entrar) / ▶ para entrar en el menú Avanzadas 2. Consulte Función Avanzadas 2 en la página 38.
4 esquinas	Presione ◀ (Entrar) / ▶ para acceder al submenú 4 esquinas. Consulte la sección 4 esquinas en la página 39. Nota: no es compatible cuando está activado el modo 3D.

Corrección trapezoidal

Presione el botón **Menú** para abrir el menú **OSD**. Presione ◀▶ para desplazarse al menú **Config. 1**. Presione ▼▲ para desplazarse al menú **Corrección trapezoidal** y, a continuación, presione **Enter** o ▶. Presione ▼▲ para ajustar los valores verticales de -30 a 30. Presione ◀▶ para ajustar los valores horizontales de -25 a 25.

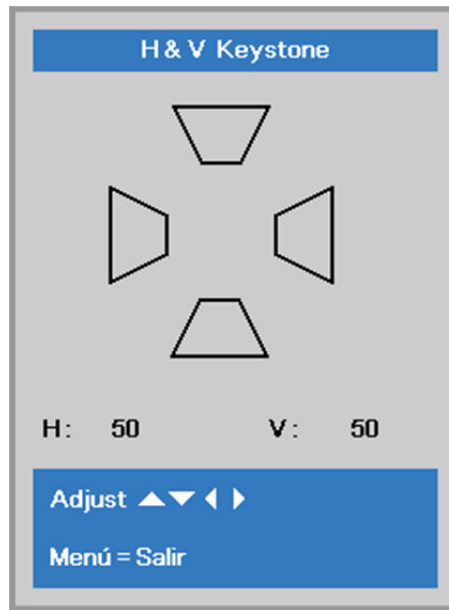

Audio

Presione el botón **Menú** para abrir el menú **OSD**. Presione ◀▶ para desplazarse al menú **Config. 1**. Presione ▼▲ para desplazarse al menú **Audio** y, a continuación, presione **Entrar** o ▶. Presione ▼▲ para desplazarse hacia arriba y hacia abajo por el menú **Audio**.



ELEMENTO	DESCRIPCIÓN
Volumen	Presione el botón de cursor ◀▶ para entrar y ajustar el volumen del audio.
Silencio	Presione el botón de cursor ◀▶ para entrar y activar o desactivar el altavoz.
Altavoz interno	Presione el botón de cursor ◀▶ para activar o desactivar la salida del altavoz interno.

Función Avanzadas 1

Presione el botón **Menú** para abrir el menú **OSD**. Presione ◀▶ para desplazarse al menú **Config. 1**. Presione ▲▼ para desplazarse al menú **Avanzadas 1** y, a continuación, presione **Entrar** o ▶. Presione ▲▼ para desplazarse hacia arriba y hacia abajo por el menú **Avanzadas 1**. Presione ◀▶ para entrar y cambiar los valores de la configuración.

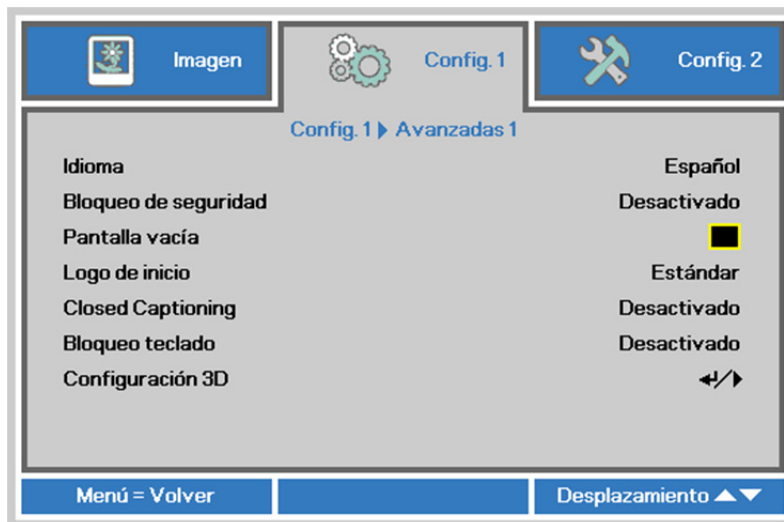

ELEMENTO	DESCRIPCIÓN
Idioma	Presione el botón de cursor ◀▶ para entrar y seleccionar un idioma de menú diferente.
Bloqueo de seguridad	Presione el botón de cursor ◀▶ para entrar y habilitar o deshabilitar la función de bloqueo de seguridad.
Pantalla vacía	Presione el botón de cursor ◀▶ para entrar y seleccionar un color diferente para la pantalla en blanco.
Logo de inicio	Presione el botón de cursor ◀▶ para entrar y habilitar o deshabilitar el logotipo de presentación.
Closed Captioning	Presione el botón de cursor ◀▶ para entrar y habilitar o deshabilitar el Closed Captioning.
Bloqueo teclado	Presione el botón de cursor ◀▶ para entrar y habilitar o deshabilitar las teclas del teclado. Nota : Mantenga pulsado el botón de cursor ▼ en el teclado durante 5 segundos para desbloquear el teclado
Configuración 3D	Presione ◀ (Entrar) / ▶ para entrar en el menú 3D. Consulte la página 37 para más información sobre Configuración 3D .

Nota:

Si desea disfrutar de la función 3D, habilite primero la opción de Reproducción de películas en 3D que encontrará en el menú Disco 3D de su dispositivo DVD.

Configuración 3D

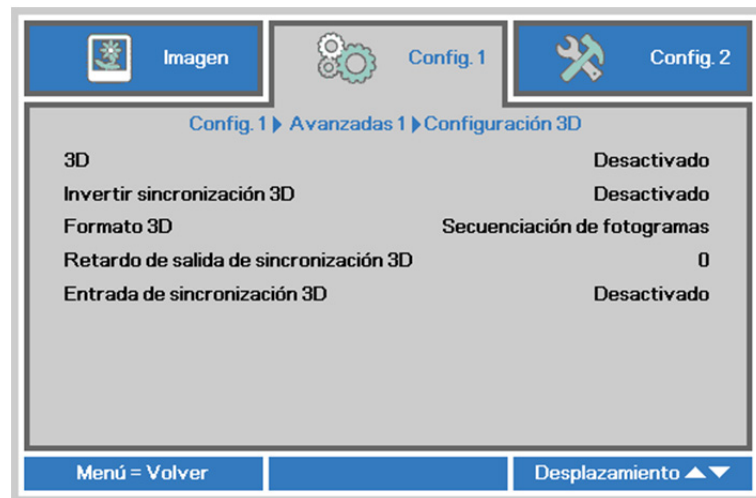

ELEMENTO	DESCRIPCIÓN
3D	Presione el botón de cursor ◀▶ para entrar y seleccionar un modo 3D diferente.
Invertir sincronización 3D	Presione el botón de cursor ◀▶ para entrar y habilitar o deshabilitar la opción Invertir sincronización 3D.
Formato 3D	Presione el botón de cursor ◀▶ para entrar y seleccionar un formato 3D diferente.
Retardo de salida de sincronización 3D	Presione los botones de cursor ◀▶ para ajustar el retardo de señal de salida de sincronización 3D.
Entrada de sincronización 3D	Presione los botones ◀▶ para entrar y habilitar o deshabilitar la entrada de sincronización 3D.

Nota:

1. El elemento de menú OSD 3D está atenuado si no hay una fuente 3D apropiada. Esta es la configuración predeterminada.
2. Cuando el proyector está conectado a una fuente 3D adecuada, el elemento de menú OSD 3D está habilitado para poder seleccionarlo.
3. Utilice gafas 3D para ver una imagen 3D.
4. Necesita contenido 3D procedente de un DVD 3D o un archivo multimedia 3D.
5. Es necesario habilitar la fuente 3D (cierto tipo de contenido de DVD 3D puede tener la función de selección de activación y desactivación 3D).
6. Necesita unas gafas 3D de tipo DLP Link o de obturador 3D IR. Con gafas de obturador 3D IR, es necesario instalar un controlador en su PC y conectar un emisor USB.
7. El modo 3D del menú OSD necesita coincidir con el tipo de gafas (DLP Link o 3D IR).
8. Encender las gafas. Las gafas normalmente tienen un conmutador de encendido y apagado. Cada tipo de gafas tiene sus propias instrucciones de configuración. Siga las instrucciones de configuración incluidas con las gafas para finalizar el proceso de configuración.
9. La opción 3D pasiva no se admite a través de la entrada/salida de sincronización 3D.

Nota:

Dado que cada tipo de gafas (gafas de enlace DLP o de obturador IR) tiene sus propias instrucciones de configuración, siga las indicaciones correspondientes para finalizar el proceso de configuración.

Función Avanzadas 2

Presione el botón **Menú** para abrir el menú **OSD**. Presione ◀▶ para desplazarse al menú **Config. 1**. Presione ▲▼ para desplazarse al menú **Avanzadas 2** y, a continuación, presione **Entrar** o ▶. Presione ▲▼ para desplazarse hacia arriba y hacia abajo por el menú **Avanzadas 2**. Presione ◀▶ para entrar y cambiar los valores de la configuración.

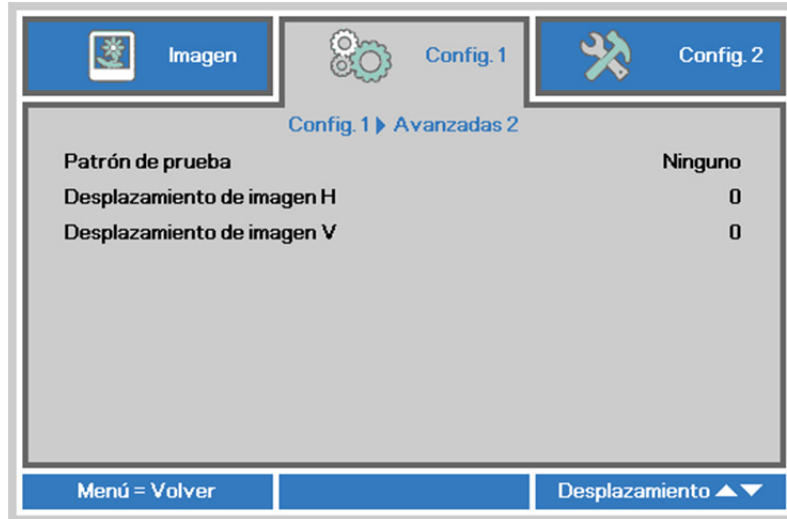

ELEMENTO	DESCRIPCIÓN
Patrón de prueba	Presione el botón de cursor ◀▶ para entrar y seleccionar el patrón de prueba interna.
Desplazamiento de imagen H	Presione los botones ◀▶ para entrar y establecer la opción Desplazamiento horizontal de la imagen.
Desplazamiento de imagen V	Presione los botones ◀▶ para entrar y establecer la opción Desplazamiento vertical de la imagen.

4 esquinas

Presione ◀ (Enter) / ▶ para acceder al submenú **4 esquinas**.

1. Presione los botones de cursor ▲ / ▼ / para seleccionar una esquina y presione **ACEPTAR**.

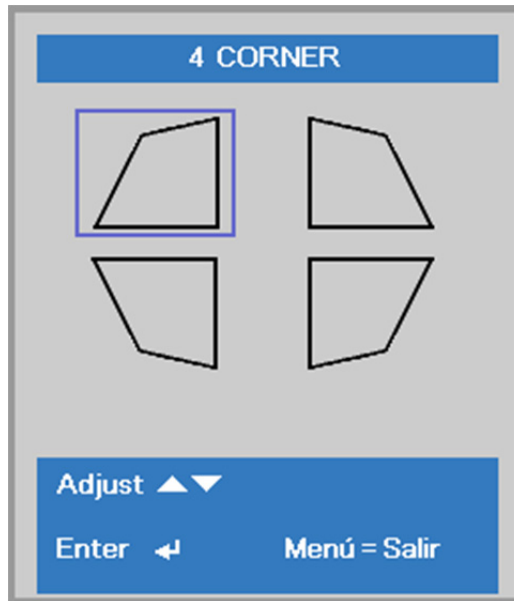

2. Presiones los botones de cursor ▲ / ▼ para ajustar la opción vertical y presione los botones de cursor ◀ / ▶ para ajustar la opción horizontal.
3. Presione **MENU** para guardar la configuración y salir.

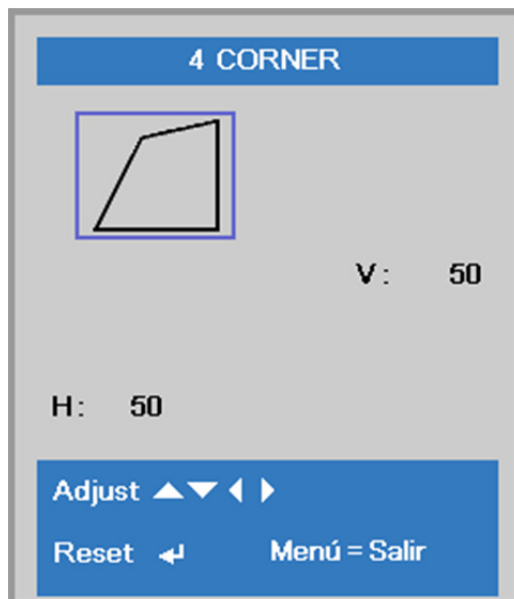

Menú Config. 2

Presione el botón **MENÚ** para abrir el menú **OSD**. Presione el botón de cursor ◀▶ para desplazarse al menú **Config. 2**. Presione el botón de cursor ▲▼ para desplazarse hacia arriba y hacia abajo por el menú **Config. 2**.

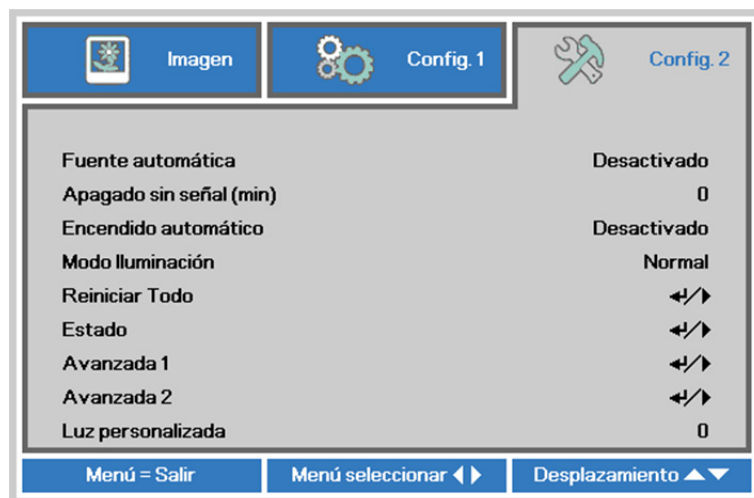

ELEMENTO	DESCRIPCIÓN
Fuente automática	Presione el botón de cursor ◀▶ para entrar y habilitar o deshabilitar la detección de fuente automática.
Apagado sin señal (min)	Presione los botones de cursor ◀▶ para entrar y establecer el apagado automático de la fuente de luz cuando no hay señal.
Encendido automático	Presione los botones ◀▶ para entrar y habilitar o deshabilitar el encendido automático cuando se proporciona alimentación CA.
Modo Iluminación	Presione los botones de cursor ◀▶ para entrar y seleccionar el modo de luz para un mayor o menor brillo para ahorrar vida para la fuente de luz.
Reiniciar Todo	Presione ◀ (Entrar) / ▶ para restablecer todos los valores predeterminados de fábrica de la configuración.
Estado	Presione ◀ (Entrar) / ▶ para entrar en el menú Estado. Consulte la página 41 para más información sobre Estado .
Avanzada 1	Presione ◀ (Entrar) / ▶ para entrar en el menú Avanzada 1. Consulte la sección Función Avanzadas 1 en la página 42.
Avanzada 2	Presione ◀ (Entrar) / ▶ para entrar en el menú Avanzada 2. Consulte la sección Función Avanzadas 2 en la página 55.
Luz personalizada	En el modo Luz personalizada, presione los botones de cursor ◀▶ para entrar y ajustar el brillo de los proyectores de forma similar. Nota: Cuando Modo Iluminación se establece en Luz personalizada, esta función se habilita.

Nota:

Atenuación extrema: Ahorro de un 50 % en el consumo de alimentación de la fuente de luz por pantalla en blanco (presione el botón EN BLANCO)

Estado

Presione el botón de cursor ▲▼ para desplazarse hacia arriba y hacia abajo por el menú **Config. 2**. Seleccione el menú **Estado** y presione **Entrar** o ► para entrar.



ELEMENTO	DESCRIPCIÓN
Fuente activa	Muestra la fuente activada.
Información de vídeo	Muestra información de la resolución y del vídeo para la fuente RGB y el estándar de color para la fuente Vídeo.
Horas de luz	Se muestra la información de uso de horas de luz.
Versión del Software	Muestra la versión del software del sistema.
Remote ID	Muestra la ID del controlador remoto
Número de serie	Muestra el número de serie del producto.
Horas del filtro de aire	Muestra el número de horas que se ha utilizado el filtro de aire.

Función Avanzadas 1

Presione el botón **Menú** para abrir el menú **OSD**. Presione ◀▶ para desplazarse al menú **Config. 2**. Presione ▲▼ para desplazarse al menú **Avanzadas 1** y, a continuación, presione **Entrar** o ▶. Presione ▲▼ para desplazarse hacia arriba y hacia abajo por el menú **Avanzadas 1**. Presione ◀▶ para entrar y cambiar los valores de la configuración.

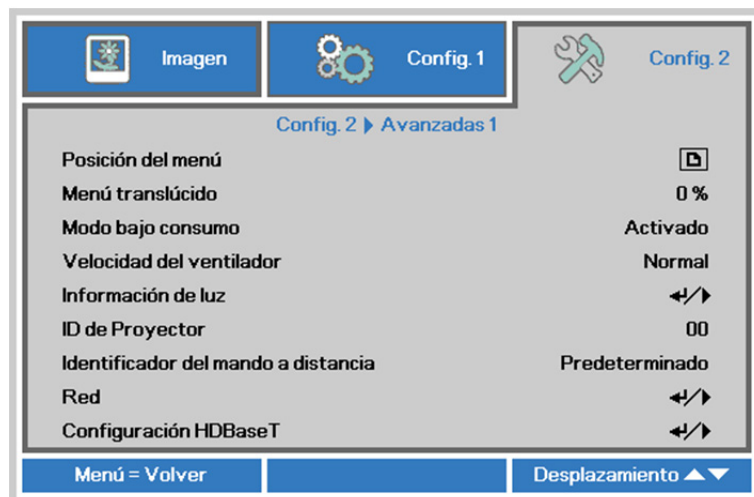

ELEMENTO	DESCRIPCIÓN
Posición del menú	Presione el botón de cursor ◀▶ para entrar y seleccionar un idioma de menú OSD diferente.
Menú translúcido	Presione el botón de cursor ◀▶ para entrar y seleccionar el nivel de transparencia del fondo del menú OSD.
Modo bajo consumo	Presione el cursor ◀▶ para entrar y establecer uno de los siguientes valores para la opción Modo bajo consumo: Activado, Desactivado, Activación por LAN.
Velocidad del ventilador	Presione el botón de cursor ◀▶ para entrar y alternar entre los siguientes valores de velocidad del ventilador: Normal y Alta. Nota: Es recomendable seleccionar una velocidad alta en áreas donde la temperatura, la humedad o la altitud sea elevada (superior a 1500 m (4921 pies)).
Información de luz	Presione ◀ (Entrar) / ▶ para entrar en el menú Información de la luz para mostrar las horas de luz de cada modo de luz.
ID de Proyector	Presione el botón de cursor ◀▶ para entrar y ajustar una ID de proyector de dos dígitos, entre 00 y 98.
Identificador del mando a distancia	Presione los botones de cursor ◀▶ para seleccionar la Identificador del mando a distancia para que coincida con la configuración de Identificador del mando a distancia actual.
Red	Presione ◀ (Entrar) / ▶ para entrar en el menú Red. Consulte la página 43 para obtener más información sobre la Red .
Configuración HDBaseT	Presione ◀ (Entrar) / ▶ para entrar en el menú Configuración HDBaseT. Consulte la página 54 para obtener más información sobre Configuración HDBaseT .

Nota:

Información sobre “**Activación por LAN**”, RJ45 admite la reactivación en este modo (bajo 3 W) pero escalar no.

Nota:

1. Estará disponible un control remoto con código de cliente predeterminado para cualquier ajuste de Identificador del mando a distancia en el menú OSD.
2. Estará disponible una tecla de estado para cualquier ajuste de Identificador del mando a distancia en el menú OSD.
3. Si no recuerda el ajuste de la Identificador del mando a distancia actual, pulse la tecla de estado para consultar la Información del menú OSD, comprobar el ajuste de la Identificador del mando a distancia actual y, a continuación, ajustar la ID en el control remoto para que coincida con el ajuste del menú OSD.
4. Después de ajustar la Identificador del mando a distancia desde el menú OSD, solamente si se ha cerrado el menú OSD se podrá ejecutar y guardar el nuevo valor de la ID.
5. El valor de ajuste “Predeterminado” significa ID 0 en el control remoto.

Red



ELEMENTO	DESCRIPCIÓN
Estado de red	Muestra el estado de conexión de la red.
DHCP	Presione los botones de cursor ◀▶ para Activado o Desactivado DHCP. Nota: Si opta por desactivar DHCP, complete los campos Dirección IP, Máscara de subred, Puerta de enlace y DNS.
Dirección IP	Escriba una dirección IP válida si DHCP se desactivado.
Máscara de Subred	Escriba una máscara de subred válida si DHCP se desactivado.
Puerta de Enlace	Escriba una dirección de puerta de enlace válida si DHCP se desactivado.
DNS	Escriba un nombre DNS válido si DHCP se desactivado.
Aplicar	Presione ◀ (Entrar) / ▶ para confirmar la configuración.

LAN_RJ45

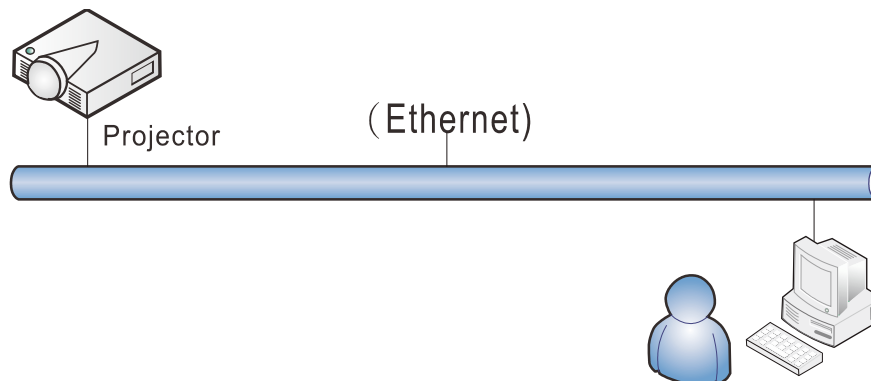

Funcionalidades de terminal LAN cableada

Control remoto y monitorización de un proyector desde un PC (o portátil) a través de LAN cableada también es posible. Compatibilidad con Crestron / AMX (Detección de dispositivos) / la cajas de control Extron permite no sólo la gestión colectiva del proyector en una red, sino también la gestión de un panel de control en un PC (o portátil) desde la pantalla de un navegador.

- ★ Crestron es una marca registrada de Crestron Electronics, Inc. de los Estados Unidos.
- ★ Extron es una marca registrada de Extron Electronics, Inc. de los Estados Unidos.
- ★ AMX es una marca registrada de AMX LLC de los Estados Unidos.
- ★ PJLink solicitó registro de marcas y logotipo en Japón, Estados Unidos y otros países por JBMIA.

Dispositivos Externos Admitidos

Este proyector es compatible con los comandos especificados en el controlador Crestron Electronics y software relacionado (ex, RoomView ®).

<http://www.crestron.com/>

Este proyector es compatible con AMX (Detección de dispositivos).

<http://www.amx.com/>

Este proyector es compatible y admite el(los) dispositivo(s) Extron de referencia.

<http://www.extron.com/>

Este proyector es compatible con todos los comandos de PJLink Clase1 (Versión 1,00).

<http://pjlink.jbmia.or.jp/english/>

Para obtener información más detallada sobre los diversos tipos de dispositivos externos que pueden ser conectados al puerto LAN/RJ45 y controlar remotamente el proyector, así como los comandos de control relacionados con el soporte de cada dispositivo externo, recomendamos contactar directamente con el equipo de servicio de soporte.

LAN RJ45

1. Conecte un cable RJ45 a los puertos RJ45 del proyector y el ordenador (equipo portátil).

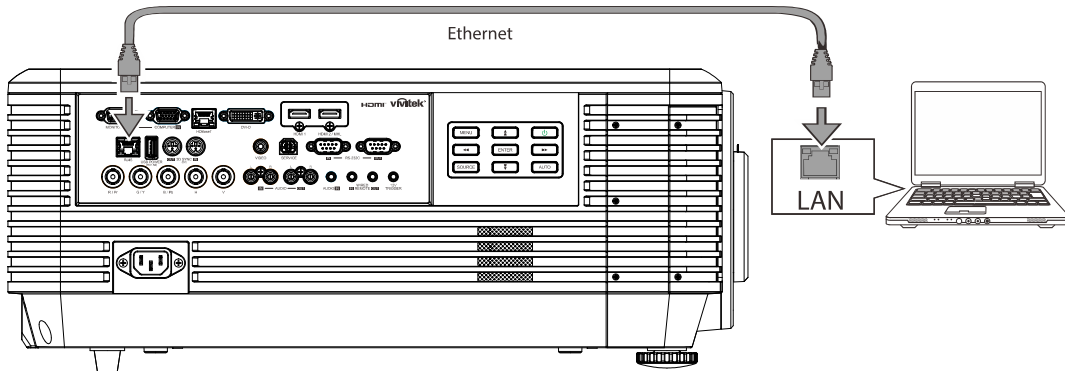

2. En el ordenador (equipo portátil), seleccione **Inicio** → **Panel de Control** → **Red e Internet**.

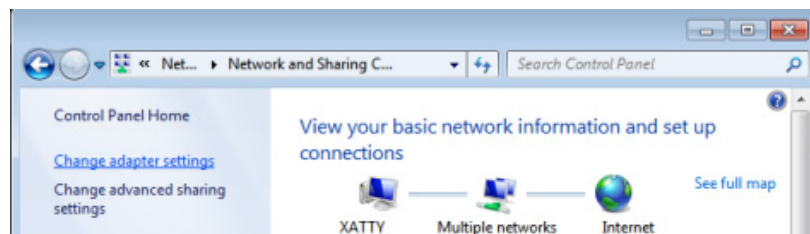
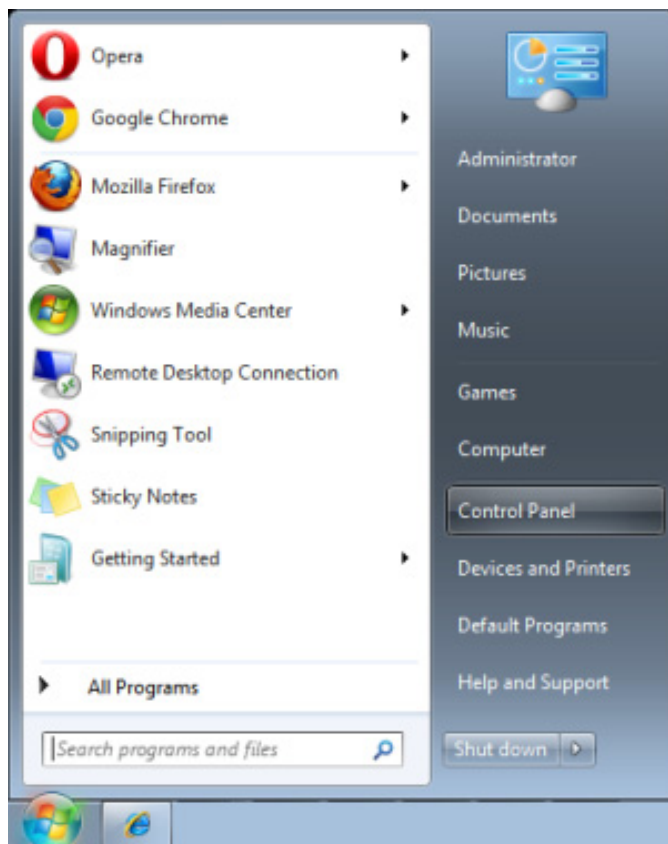

- Haga clic derecho en **Conexión de área local** y seleccione **Propiedades**.

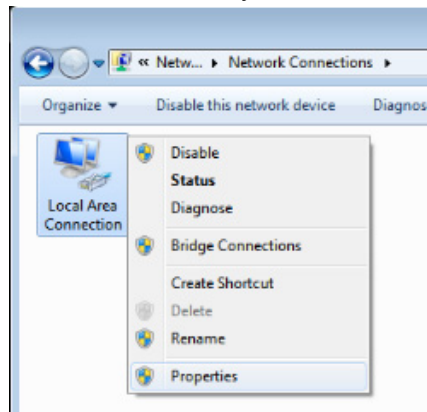

- En la ventana **Propiedades**, seleccione la pestaña **Redes** y seleccione **Protocolo de Internet (TCP/IP)**.
- Haga clic en **Propiedades**.

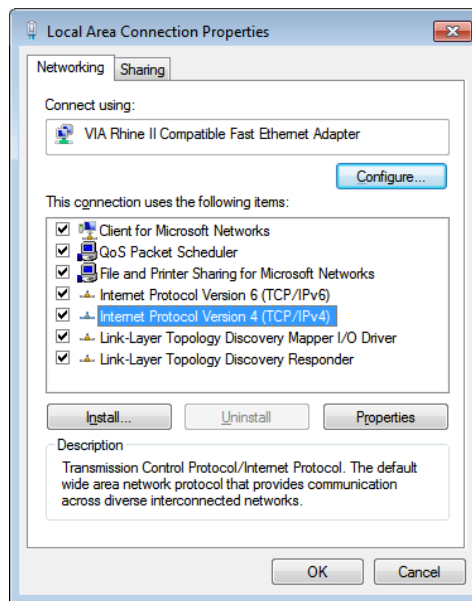

- Haga clic en **Usar la siguiente dirección IP**, introduzca la dirección IP y máscara de subred y haga clic en **Aceptar**.

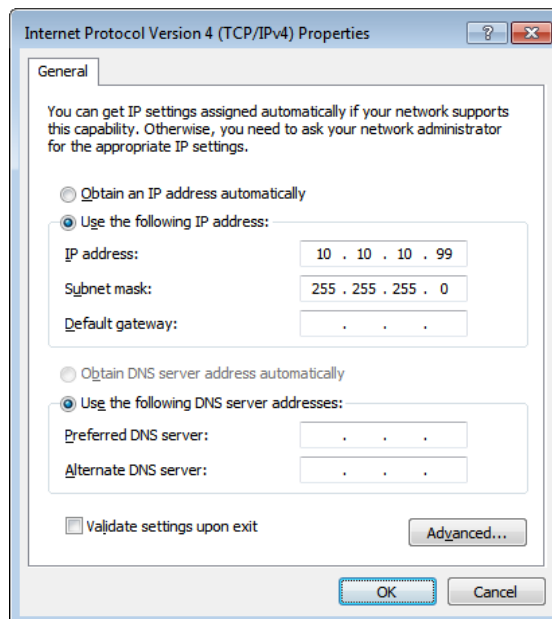

7. Presione el botón **MENÚ** del proyector.
8. Seleccione **Config. 2** → **Avanzada1** → **Red**
9. Después de entrar en **Red**, introduzca lo siguiente:
 - ▶ DHCP: Desactivado
 - ▶ Dirección IP: 10.10.10.10
 - ▶ Máscara de subred: 255.255.255.0
 - ▶ Puerta de enlace: 0.0.0.0
 - ▶ Servidor DNS: 0.0.0.0
10. Presione **↵** (Entrar) / **▶** para confirmar la configuración.
 Abra un navegador Web
 (por ejemplo, Microsoft Internet Explorer con Adobe Flash Player 9.0 ó superior instalado).

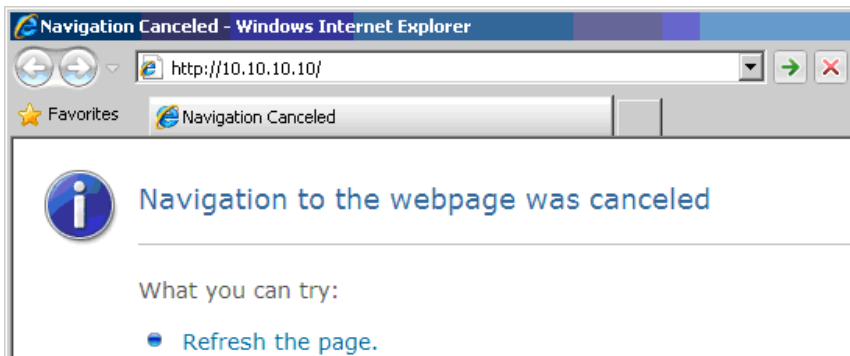

11. En la barra Dirección, introduzca la dirección IP: 10.10.10.10.
12. Presione **↵** (Entrar) / **▶**.

El proyector se encuentra configurado para la administración remota. La función LAN/RJ45 aparece tal como se muestra a continuación.

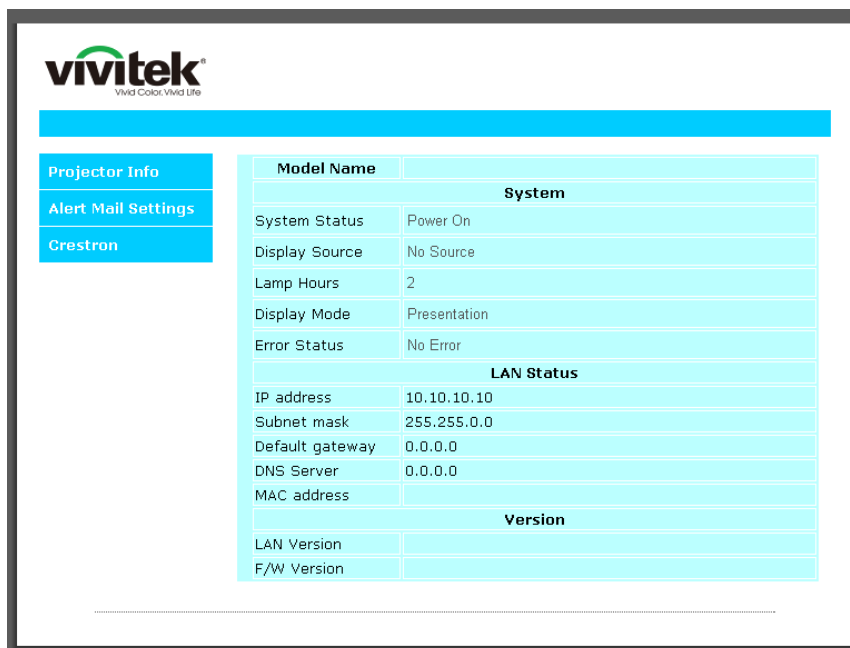



CRESTRON Expansion Options

Crestron Control	Projector	User Password
IP Address <input type="text"/>	Projector Name <input type="text" value="PJ01"/>	<input type="checkbox"/> Usr Enabled
IP ID <input type="text"/>	Location <input type="text" value="RM01"/>	Password <input type="text"/>
Control Port <input type="text"/>	Assigned To <input type="text" value="Sir"/>	Confirmed <input type="text"/>
<input type="button" value="Control Set"/>	<input type="button" value="Set"/>	<input type="button" value="Usr Set"/>
	Network Config <input type="checkbox"/> DHCP Enabled	Admin Password
	IP Address <input type="text" value="10.10.10.10"/>	<input type="checkbox"/> Adm Enabled
	Subnet Mask <input type="text" value="255.255.255.0"/>	Password <input type="text"/>
	Default Gateway <input type="text" value="0.0.0.0"/>	Confirmed <input type="text"/>
	DNS Server <input type="text" value="0.0.0.0"/>	<input type="button" value="Adm Set"/>
	<input type="button" value="Net Set"/>	
	<input type="button" value="Tools Exit"/>	

CATEGORÍA	ELEMENTO	LONGITUD DE ENTRADA
Control Crestron	Dirección IP	15
	Id. de dirección IP	3
	Puerto	5
Proyector	Nombre del proyector	10
	Ubicación	10
	Asignado a	10
Configuración de la red	DHCP (habilitado)	(N/A)
	Dirección IP	15
	Máscara de subred	15
	Puerta de enlace predeterminada	15
	Servidor DNS	15
Contraseña del usuario	Habilitada	(N/A)
	Nueva contraseña	10
	Confirmar	10
Contraseña de administración	Habilitada	(N/A)
	Nueva contraseña	10
	Confirmar	10

Para obtener más información, visite <http://www.crestron.com>.

Preparar alertas por correo electrónico

1. Asegúrese de que el usuario puede acceder a la página principal de la función LAN RJ45 mediante el explorador Web (por ejemplo, Microsoft Internet Explorer v6.01/v8.0).
2. En la página principal de LAN/RJ45 haga clic en **Configuración de correo para alertas**.

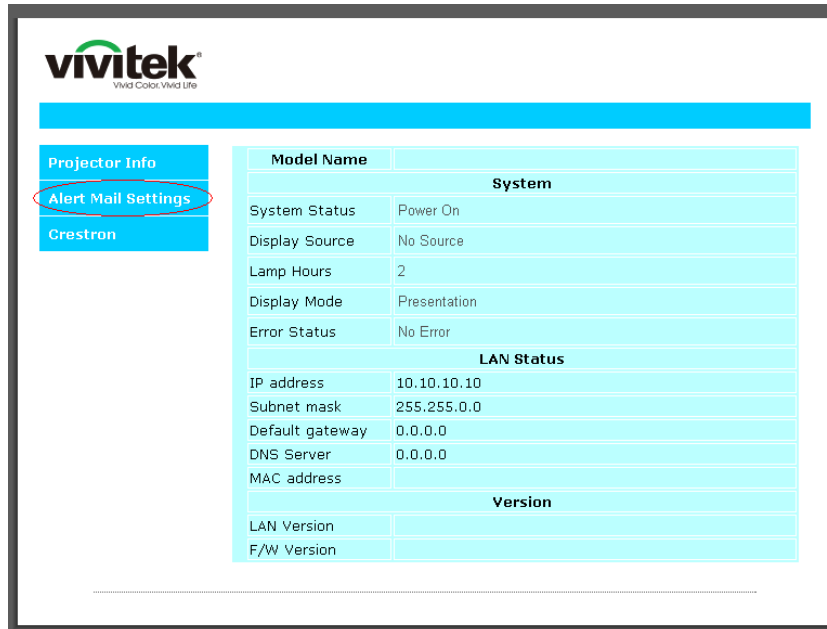

3. De forma predeterminada, estos cuadros de especificación de información de **Configuración de correo para alertas** están en blanco.



4. Para enviar correos de alerta, especifique lo siguiente:

El campo **SMTP** es el servidor de correo para enviar correo electrónico (protocolo SMTP). Este campo es obligatorio.

El campo Para es la dirección de correo electrónico del destinatario (por ejemplo, el administrador del proyector). Este campo es obligatorio.

El campo Cc envía una copia de la alerta a la dirección de correo electrónico especificada. Se trata de un campo opcional (por ejemplo, el ayudante del administrador del proyector).

El campo De es la dirección de correo electrónico del remitente (por ejemplo, el administrador del proyector). Este campo es obligatorio.

Seleccione las condiciones de alerta activando las casillas que desee.

vivitek
VIVID COLOR VIVID LIFE

Projector Info
Alert Mail Settings
Crestron

Send E-Mail

Enter the appropriate settings in the fields below:
(Your SMTP server may not require a user name or password.)

SMTP Server: mail.corp.com **Port:** 25
User Name: Sender.US
Password: ****
Mail Server Apply

From: send@mail.corp.com
To: rcvr1@mail.corp.com
CC: rcvr2@mail.corp.com
Mail Address Apply

E-mail Alert Options:
Fan lock : **Over_Heat:**
Case Open: **Lamp Fail:**
Lamp Hours Over: **Filter Hours Over:**
Weekly Report:
Alert Option Apply

Send Test Mail

Nota: Rellene todos los campos según se ha especificado. El usuario puede pulsar **Enviar correo de prueba** para probar qué configuración es la correcta. Para enviar una alerta por e-mail exitosamente, debe seleccionar las condiciones de alerta e introducir una dirección de correo electrónico válida.

Función RS232 mediante Telnet

Además de la interfaz RS232 "Hyper-Terminal" para conectarse al proyector por comando de control dedicado de comunicación RS232, hay una forma alternativa de comando de control RS232, llamado "RS232 mediante TELNET" para la interfaz LAN/RJ45.

Guía de inicio rápido para "RS232 mediante TELNET"

Compruebe y obtenga la dirección IP en el OSD del proyector.

Asegúrese de que el portátil/ordenador puede acceder a la página Web del proyector.

Asegúrese de que la configuración de "Cortafuegos Windows" está deshabilitada en caso de función de filtrado por equipo portátil/ordenador en "TELNET".

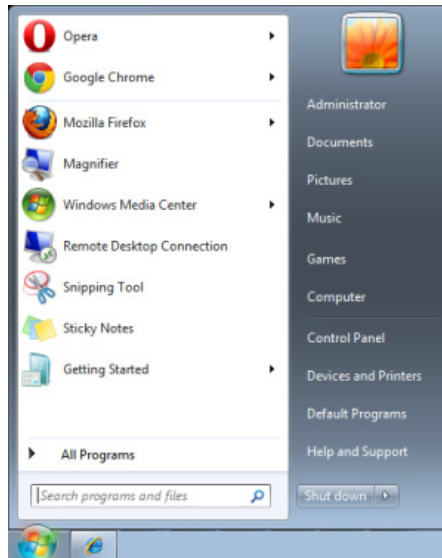

Inicio => Programas => Accesorios => Símbolo de sistema

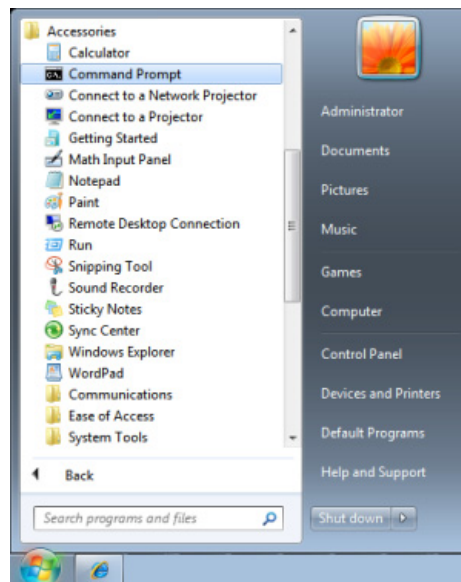

Introduzca el comando con el siguiente formato:

telnet ttt.xxx.yyy.zzz 23 (Pulsando la tecla "Entrar")

(**ttt.xxx.yyy.zzz**: Dirección IP del proyector)

Si la Conexión Telnet está lista, y el usuario puede introducir el comando RS232, luego de mantener pulsada la tecla "Entrar", el comando RS232 será viable.

Como habilitar TELNET en Windows VISTA / 7 / 8

Por defecto, no está incluida la instalación de la función "TELNET" para Windows Vista / 7 / 8. Sin embargo, el usuario final puede acceder a esta función, habilitando "Activar o desactivar las características de Windows".

Abra el "Panel de Control" de Windows VISTA / 7 / 8

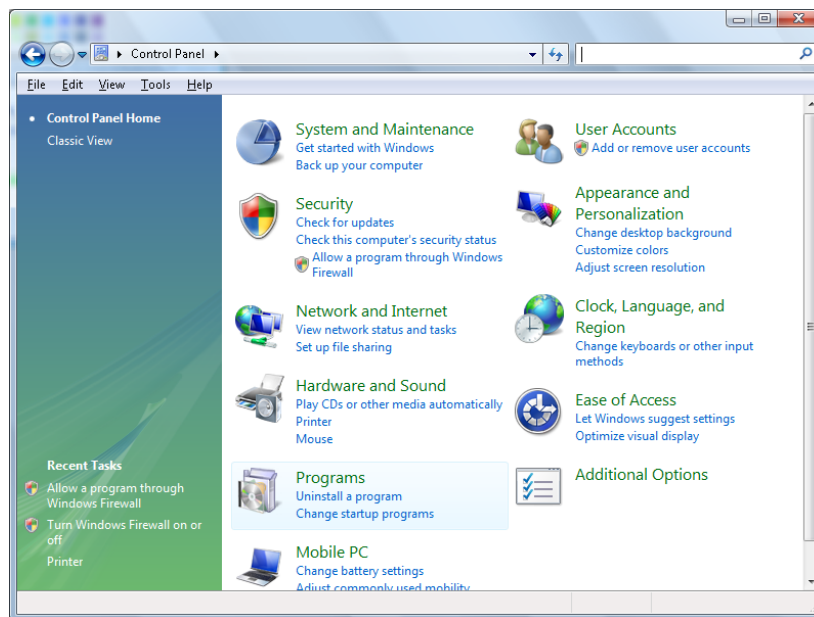

Abra "Programas"

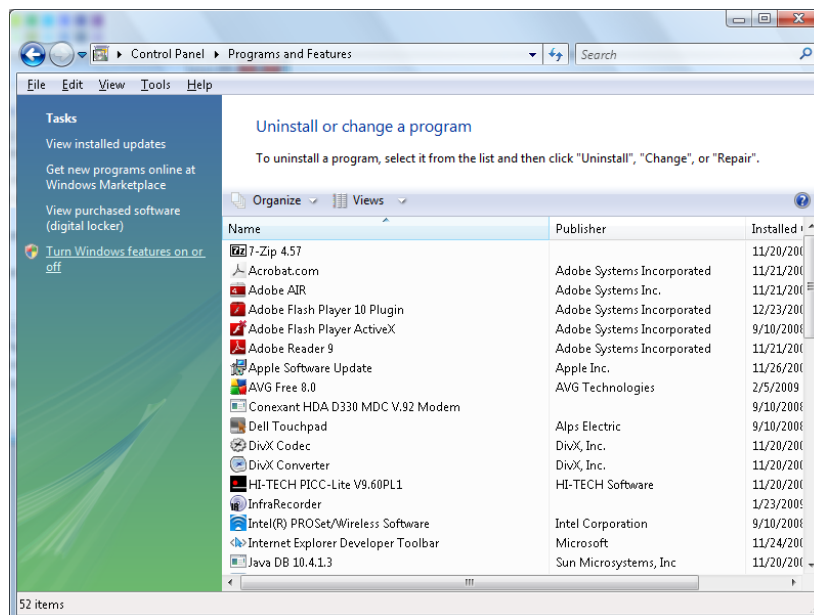

Seleccione "Activar o desactivar las características de Windows" para abrir

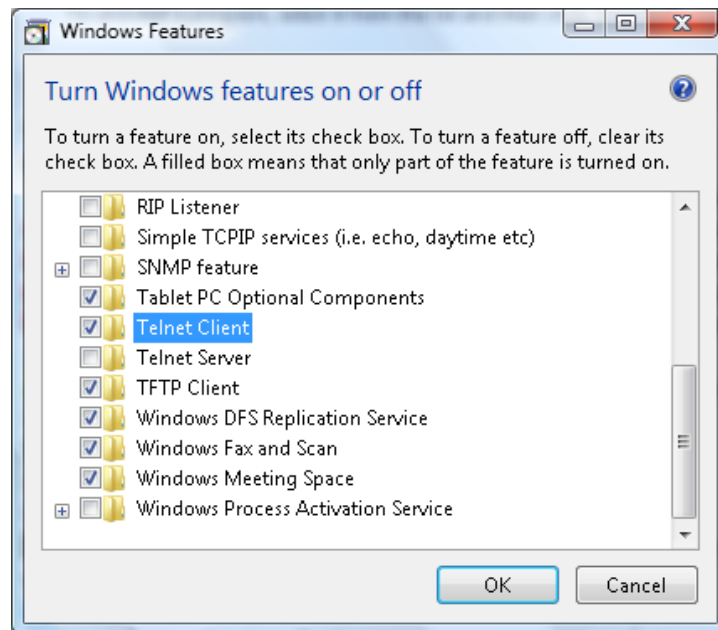

Marque la opción "Cliente Telnet", luego pulse el botón "Aceptar".

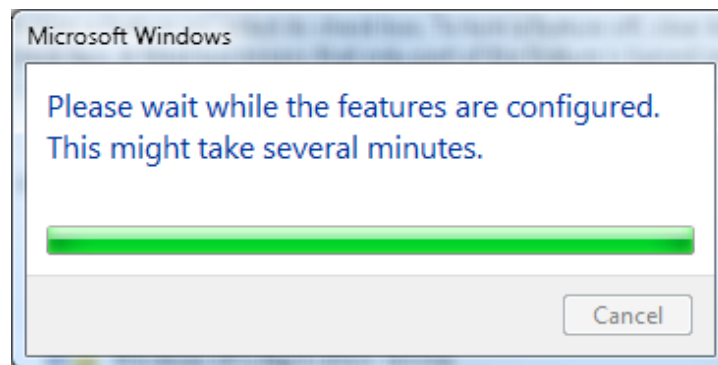

Hoja de especificaciones para "RS232 mediante TELNET" :

1. Telnet: TCP.
2. Puerto Telnet: 23
(para más detalles, póngase en contacto con el agente o el equipo de servicio).
3. Utilidad Telnet: Windows "TELNET.exe" (modo consola).
4. Desconexión para RS232 mediante Telnet control normal: Cierre la utilidad Telnet de Windows directamente después de que la conexión TELNET esté lista.
5. Limitación 1 para Telnet-Control: hay menos de 50 bytes para la carga útil sucesiva de la red para la aplicación Telnet-Control.

Limitación 2 para Telnet-Control: hay menos de 26 bytes para un comando completo RS232 para Telnet-Control.

Limitación 3 para Telnet-Control: El retraso mínimo para el siguiente comando RS232 debe ser superior a 200 (ms).

(* , En la utilidad integrada "TELNET.exe" en Windows presionando la tecla "Entrar" hará "Salto de Pagina" e irá a una "Nueva Línea" de código.)

Configuración HDBaseT



ELEMENTO	DESCRIPCIÓN
HDBaseT-IR/RS232	Presione el botón de cursor ◀▶ para entrar y habilitar o deshabilitar el HDBaseT-IR/RS232.
IR frontal	Presione el botón de cursor ◀▶ para entrar y habilitar o deshabilitar IR frontal.
IR posterior	Presione el botón de cursor ◀▶ para entrar y habilitar o deshabilitar IR posterior.

Nota:

1. Habilite la función **HDBaseT-IR/RS232** cuando desee utilizar la caja TX HDBaseT. (Quite la función de control RS232 y RJ45/LAN del proyector a la caja TX HDBaseT.) Consulte la tabla de funciones de control HDBaseT.
2. Cuando HDBaseT se habilite, **Modo bajo consumo** automáticamente se establecerá en **Activación por HDBaseT**.
3. **HDBaseT-IR/RS232** se deshabilita cuando la señal de la caja TX HDBaseT se corta.

Tabla de funciones de control HDBaseT

Lado de control	Función	Modo de proyector			Comentario
		Activación del modo de bajo consumo (<0,5 W)	Modo de bajo consumo Activación por LAN (<3 W)	Habilitar control HDBaseT Modo de bajo consumo Activación por HDBaseT (<6 W)	
Proyector	IR frontal (inalámbrico)	O	O	O (se puede deshabilitar mediante el menú OSD)	
	IR posterior (inalámbrico)	O	O	O (se puede deshabilitar mediante el menú OSD)	
	RS-232	O	O	X	
	RJ45/LAN	X	O	X	
	Remota cableada	O	O	O	
Caja TX HDBaseT	HDBT-IR (inalámbrico)	X	X	O	
	RS-232	X	X	O	
	RJ45/LAN	X	X	O	
	Remota cableada	X	X	O	El usuario puede establecer la conexión remota cableada en el lado TX HDBaseT para obtener la función cableada.

O: Habilitar X: Deshabilitar

Función Avanzadas 2

Presione el botón **Menú** para abrir el menú **OSD**. Presione ◀▶ para desplazarse al menú **Config. 2** . Presione ▲▼ para desplazarse al menú **Avanzadas 2** y, a continuación, presione **Entrar** o ▶ . Presione ▲▼ para desplazarse hacia arriba y hacia abajo por el menú **Avanzadas 2** . Presione ◀▶ para entrar y cambiar los valores de la configuración.

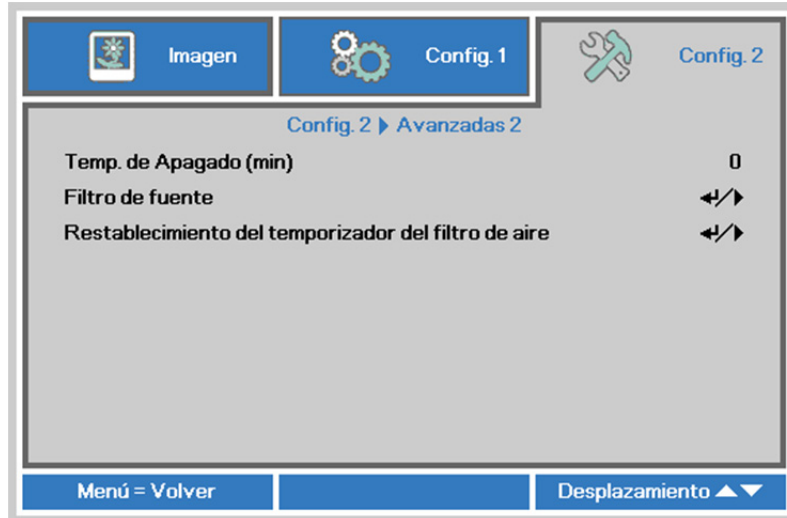

ELEMENTO	DESCRIPCIÓN
Temp. de Apagado (min)	Presione el botón de cursor ◀▶ para entrar y establecer el temporizador de apagado automático. El proyector se apagará automáticamente una vez transcurrido el período de tiempo preestablecido.
Filtro de fuente	Presione ◀ (Entrar) / ▶ para entrar en el menú Filtro de fuente. Consulte la página 56 para obtener más información sobre <i>Filtro de fuente</i> .
Restablecimiento del temporizador del filtro de aire	Presione ◀ (Enter) / ▶ para restablecer el temporizador del filtro de aire.

Filtro de fuente

Presione el botón **ENTRAR** para entrar en el submenú **Filtro de fuente** .



ELEMENTO	DESCRIPCIÓN
HDMI1	Presione los botones de cursor ◀▶ para entrar y habilitar o deshabilitar la fuente HDMI1.
HDMI2/MHL	Presione los botones de cursor ◀▶ para entrar y habilitar o deshabilitar la fuente compatible con HDMI2/MHL.
DVI	Presione los botones de cursor ◀▶ para entrar y habilitar o deshabilitar la fuente DVI.
VGA1	Presione el botón de cursor ◀▶ para entrar y habilitar o deshabilitar la fuente VGA1.
BNC	Presione los botones de cursor ◀▶ para entrar y habilitar o deshabilitar la fuente BNC.
Vídeo compuesto	Presione el botón de cursor ◀▶ para entrar y habilitar o deshabilitar la fuente de Vídeo compuesto.
HDBaseT	Presione los botones de cursor ◀▶ para entrar y habilitar o deshabilitar la fuente HDBaseT.

MANTENIMIENTO Y SEGURIDAD

Limpiar el proyector

La limpieza del proyector para quitar el polvo y la suciedad le ayudará a que el dispositivo funcione sin problemas.



Advertencia:

1. Asegúrese de apagar y desenchufar el proyector al menos 30 minutos antes de limpiar el proyector. Si no sigue esta indicación, pueden producirse quemaduras graves.
2. Utilice únicamente un paño húmedo para limpiar la unidad. No deje que entre agua por las aberturas de ventilación del proyector.
3. Si entra un poco de agua en el proyector mientras lo limpia, desenchúfelo y expóngalo en una sala bien ventilada durante horas antes de usarlo.
4. Si entra mucha agua en el interior del proyector mientras lo limpia, envíelo al centro de servicio técnico.

Limpiar la lente

Puede adquirir un producto de limpieza para lentes ópticas en la mayoría de las tiendas de cámaras. Consulte las siguientes indicaciones para limpiar la lente del proyector.

1. Aplique un producto de limpieza para lentes ópticas en un paño suave y limpio. (No aplique el producto de limpieza directamente a la lente.)
2. Pase suavemente un paño por la lente en movimiento circular.



Precaución:

1. No utilice productos de limpieza abrasivos ni disolventes.
2. Para evitar la descoloración o deterioro, evite aplicar el producto de limpieza en la carcasa del proyector.

Limpiar la carcasa

Consulte las siguientes indicaciones para limpiar la carcasa del proyector.

1. Limpie el polvo con un paño limpio y húmedo.
2. Humedezca el paño con agua templada y detergente suave (como el que se utiliza para lavar los platos) y, a continuación, pase dicho paño por la carcasa.
3. Aclare todo el detergente del paño y vuelva a limpiar el proyector.



Precaución:

Para evitar la descoloración o deterioro de la carcasa, no utilice productos de limpieza abrasivos basados en alcohol.

Limpieza del filtro de aire

El filtro de aire impide que el polvo se acumule en la superficie de los elementos ópticos dentro del proyector. Si el filtro está sucio o atascado, su proyector podría sobrecalentarse o degradar la calidad de la imagen proyectada.

- 1.** Apague el proyector y desenchufe el cable de alimentación de CA de la toma de CA.
- 2.** Limpie el filtro con una aspiradora.

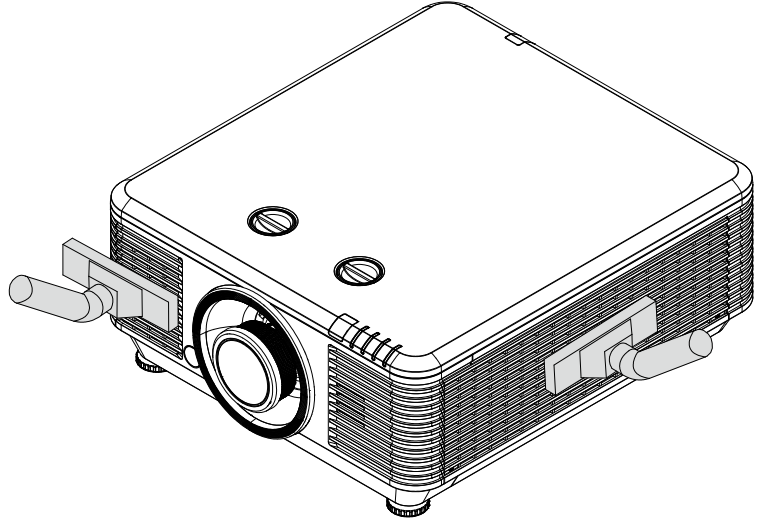

Precaución:

Recomendamos evitar ambientes con polvo o humo cuando se utiliza el proyector; pueden provocar mala calidad de imagen.

Si el filtro está muy atascado y difícil de limpiar, reemplazar por uno nuevo.

Nota:

Se recomienda el uso de una escalera de mano para acceder al filtro. No quitar el proyector del soporte de pared.

Reemplazar el filtro

1. Apague el proyector y desenchufe el cable de alimentación de CA de la toma de CA.

Limpie el polvo del proyector y alrededor de las rejillas de ventilación.

Quite los tornillos del módulo del filtro.

Afloje los tornillos del módulo de filtro.

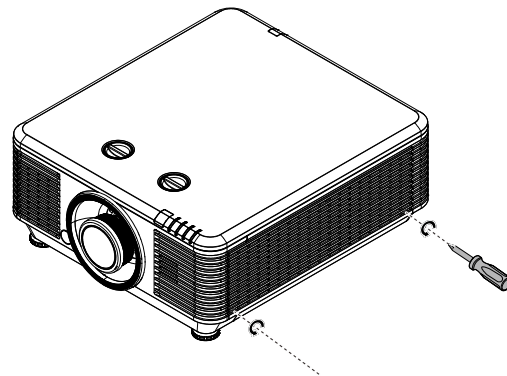
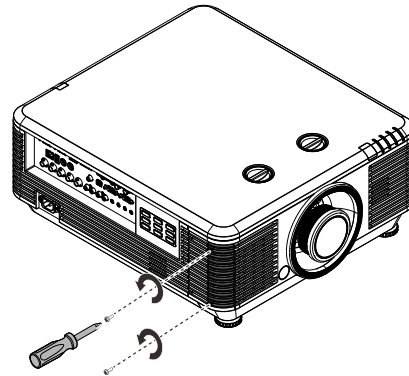

2. Quite el módulo del filtro del proyector.

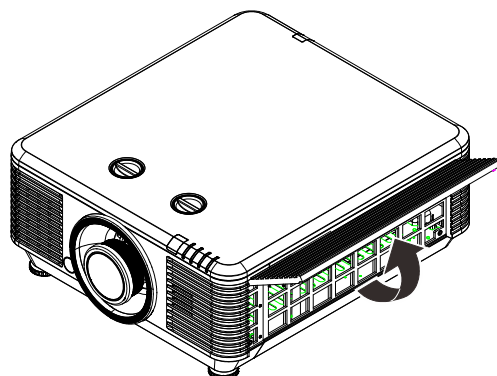
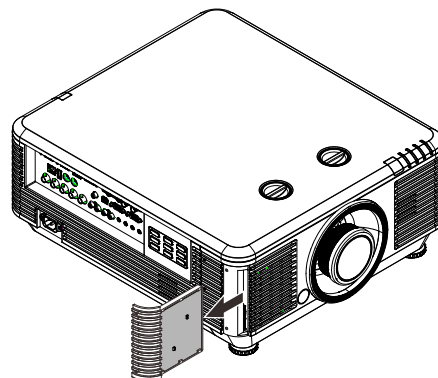

- 3.** Levante el filtro desde la tapa del filtro.

Coloque un filtro nuevo en la tapa.

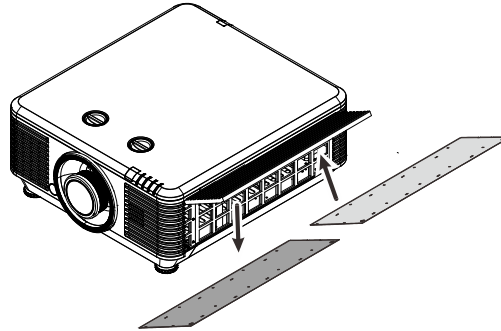
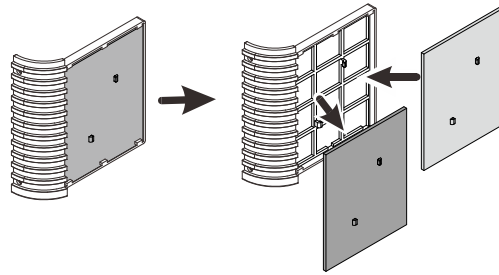

- 4.** Vuelva a colocar la tapa del filtro en el proyector.

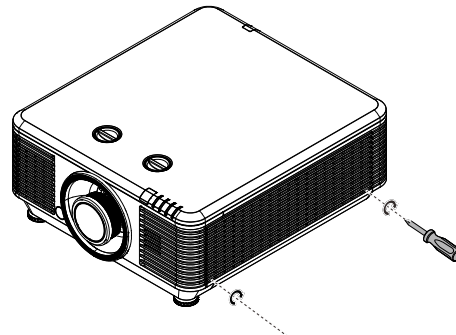
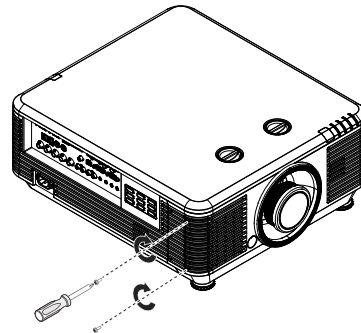

- 5.** Encienda el proyecto y restablezca el temporizador de filtro de aire después de cambiar el filtro de aire.
Restablecer temporizador de filtro de aire:
Presione **MENU** > Seleccione **Configuración 2** >> **Avanzado 2** y seleccione **Restablecer temporizador de filtro de aire**.
Presione **←** (Entrar) / **▶** para restablecer el temporizador.



Advertencia:

No lave el filtro con agua u otra materia líquida.



Important:

The Filter LED lights when the filter service time is on.
If the filter is broken, please use a new one.

Uso de un bloqueo físico

Utilización de la ranura de seguridad Kensington

Si le preocupa la seguridad, acople el proyector a un objeto permanente con la ranura Kensington y un cable de seguridad.

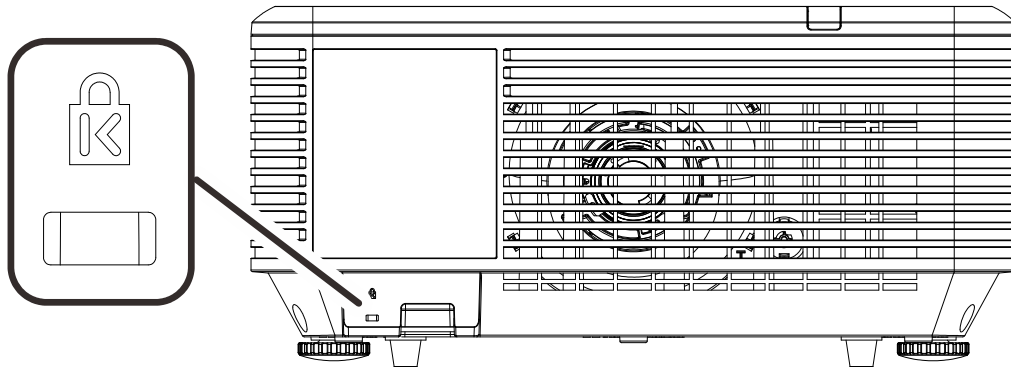

Nota:

Póngase en contacto con su proveedor para obtener detalles para adquirir un cable de seguridad Kensington adecuado.

El bloqueo de seguridad pertenece al sistema de seguridad MicroSaver de Kensington. Si posee algún comentario, póngase en contacto con: Kensington, 2853 Campus Drive, San Mateo, CA 94403, Estados Unidos. Teléfono: 800-535-4242, <http://www.Kensington.com>.

Utilización del bloqueo de barra de seguridad

Además de la función de protección mediante contraseña y el bloqueo Kensington, la abertura para una barra de seguridad ayuda a proteger el proyector contra el uso no autorizado.

Consulte la imagen siguiente.



Problemas comunes y soluciones

Estas pautas proporcionan sugerencias para tratar los problemas con los que puede encontrarse mientras utiliza el proyector. Si el problema sigue sin resolverse, póngase en contacto con su distribuidor para obtener ayuda.

Con frecuencia, después de invertir tiempo solucionando el problema, éste se debe a algo tan simple como una conexión suelta. Compruebe lo siguiente antes de llevar a cabo las soluciones específicas de cada problema.

- *Utilice otro dispositivo eléctrico para confirmar que la toma de corriente eléctrica funciona.*
- *Asegúrese de que el proyector está encendido.*
- *Asegúrese de que todas las conexiones están firmes.*
- *Asegúrese de que el dispositivo conectado está encendido.*
- *Asegúrese de que su PC no se encuentra en el modo de suspensión.*
- *Asegúrese de que el equipo portátil conectado está configurado para una pantalla externa.*
(Esta operación normalmente se realiza presionando una combinación Fn-Tecla en el equipo portátil).

Sugerencias para solucionar problemas

En cada sección específica de cada problema, intente llevar a cabo los pasos en el orden propuesto. Esto puede ayudarle a resolver el problema más rápidamente.

Intente definir el problema evitando así la sustitución de piezas no defectuosas.

Por ejemplo, si cambia las pilas y el problema no se resuelve, ponga las pilas originales y continúe con el paso siguiente.

Guarde un registro de los pasos que realiza cuando solucione problemas: La información puede resultar de gran utilidad cuando llame al servicio de soporte técnico o para proporcionarla al personal de servicio técnico.

Mensajes de error de LED

MENSAJES DE CÓDIGO DE ERROR	LED DE ENCENDIDO	LED DE LUZ	LED DE TEMPERATURA	LED DE FILTRO
Preparado para fuente de luz	ACTIVADO	DESACTIVADO	DESACTIVADO	DESACTIVADO
Inicio	Intermitente	DESACTIVADO	DESACTIVADO	DESACTIVADO
Refrigeración	Intermitente	DESACTIVADO	DESACTIVADO	DESACTIVADO
Exceso de temperatura T1	DESACTIVADO	Parpadea 1 vez	ACTIVADO	DESACTIVADO
Exceso de temperatura T2	DESACTIVADO	Parpadea 2 veces	ACTIVADO	DESACTIVADO
Exceso de temperatura T3	DESACTIVADO	Parpadea 3 veces	ACTIVADO	DESACTIVADO
Exceso de temperatura T4	DESACTIVADO	Parpadea 4 veces	ACTIVADO	DESACTIVADO
Exceso de temperatura T5	DESACTIVADO	Parpadea 5 veces	ACTIVADO	DESACTIVADO
Error del sensor de ruptura térmica	Parpadea 4 veces	DESACTIVADO	DESACTIVADO	DESACTIVADO
Error en el VENTILADOR1	Parpadea 6 veces	Parpadea 1 vez	DESACTIVADO	DESACTIVADO
Error en el VENTILADOR2	Parpadea 6 veces	Parpadea 2 veces	DESACTIVADO	DESACTIVADO
Error en el VENTILADOR3	Parpadea 6 veces	Parpadea 3 veces	DESACTIVADO	DESACTIVADO
Error en el VENTILADOR4	Parpadea 6 veces	Parpadea 4 veces	DESACTIVADO	DESACTIVADO
Error en el VENTILADOR5	Parpadea 6 veces	Parpadea 5 veces	DESACTIVADO	DESACTIVADO
Error en el VENTILADOR6	Parpadea 6 veces	Parpadea 6 veces	DESACTIVADO	DESACTIVADO
Error en el VENTILADOR7	Parpadea 6 veces	Parpadea 7 veces	DESACTIVADO	DESACTIVADO
Error en el VENTILADOR8	Parpadea 6 veces	Parpadea 8 veces	DESACTIVADO	DESACTIVADO
Error en el VENTILADOR9	Parpadea 6 veces	Parpadea 9 veces	DESACTIVADO	DESACTIVADO
MCU de 1 W detecta que el modulo de escala deja de funcionar	Parpadea 2 veces	DESACTIVADO	DESACTIVADO	DESACTIVADO
Carcasa abierta	Parpadea 7 veces	DESACTIVADO	DESACTIVADO	DESACTIVADO
Lente abierta	Parpadea 7 veces	Parpadea 1 vez	DESACTIVADO	DESACTIVADO
Error DMD	Parpadea 8 veces	DESACTIVADO	DESACTIVADO	DESACTIVADO
Error de la rueda de colores	Parpadea 9 veces	Parpadea 1 vez	DESACTIVADO	DESACTIVADO
Error en la rueda de fósforo	Parpadea 9 veces	DESACTIVADO	DESACTIVADO	DESACTIVADO
Advertencia de sustitución del filtro de aire	ACTIVADO	DESACTIVADO	DESACTIVADO	ACTIVADO

Si se produce un error, desconecte el cable de alimentación de CA durante un (1) minuto antes de reiniciar el proyector. Si los LED Alimentación o Fuente de luz siguen parpadeando o el LED Sobrecalentamiento está encendido, póngase en contacto con el centro de servicio técnico.

Problemas con la imagen

Problema: No aparece ninguna imagen en la pantalla.

1. Compruebe la configuración del equipo portátil o de sobremesa.
2. Apague todos los equipos y vuelva a encenderlos en el orden correcto.

Problema: La imagen está borrosa.

1. Ajuste **Enfoque** en el proyector.
2. Presione el botón **Automático** en el mando a distancia o proyector.
3. Asegúrese de que la distancia entre el proyector y la pantalla se encuentra dentro del intervalo especificado.
4. Compruebe que la lente del proyector está limpia.

Problema: La imagen es más ancha en la parte superior o inferior (efecto de trapecioide).

1. Coloque el proyector perpendicular a la pantalla tanto como sea posible.
2. Utilice el botón **Corrección de distorsión trapecoidal** del mando a distancia o del proyector para solucionar el problema.

Problema: La imagen está invertida.

Compruebe el ajuste de **Proyección** en el menú **Configuración 1** del menú OSD.

Problema: La imagen está vetada.

1. Establezca la configuración predeterminada para las opciones **Frecuencia** y **Seguimiento** en el menú **Imagen->Ordenador** del menú OSD.
2. Para garantizar que el problema no está causado por una tarjeta de vídeo de PC conectada, realice la conexión con otro equipo.

Problema: La imagen no tiene contraste.

Ajuste la opción **Contraste** en el menú **Imagen** del menú OSD.

Problema: El color de la imagen proyectada no coincide con la imagen de origen.

Ajuste las opciones **Temperatura color** y **Gamma** en el menú **Imagen->Avanzada** del menú OSD.

Problemas con la fuente de luz

Problema: El proyector no emite luz.

1. Compruebe si el cable de alimentación está conectado de forma segura.
2. Asegúrese de que la fuente de alimentación es buena probándola con otro dispositivo eléctrico.
3. Reinicie el proyector en el orden correcto y compruebe que el LED Alimentación está encendido.

Problemas con el mando a distancia

Problema: El proyector no responde al mando a distancia

1. Dirija el mando a distancia hacia el sensor remoto del proyector.
2. Asegúrese de que no hay obstáculos en la trayectoria entre el mando a distancia y el sensor.
3. Apague todas las luces fluorescentes de la sala.
4. Compruebe la polaridad de las pilas.
5. Cambie las pilas.
6. Apague todos los dispositivos infrarrojos cercanos.
7. Envíe el mando a distancia al centro de servicio técnico.

Problemas de audio

Problema: No hay sonido

1. Ajuste el volumen con el mando a distancia.
2. Ajuste el volumen de la fuente de audio.
3. Compruebe la conexión del cable de audio.
4. Compruebe la salida de audio de la fuente con otros altavoces.
5. Envíe el proyector al centro de servicio técnico.

Problema: El sonido está distorsionado

1. Compruebe la conexión del cable de audio.
2. Compruebe la salida de audio de la fuente con otros altavoces.
3. Envíe el proyector al centro de servicio técnico.

Enviar el proyector al centro de servicio técnico

Si no puede resolver el problema, deberá enviar el proyector al centro de servicio técnico. Embale el proyector en la caja de cartón original. Incluya una descripción del problema y una lista de comprobación de los pasos que realizó al intentar resolver el problema: La información puede resultar de gran utilidad para el personal de servicio técnico. Para la realización del servicio técnico, devuelva el proyector al lugar en donde lo adquirió.

Preguntas y respuestas sobre HDMI

P. ¿Cuál es la diferencia entre un cable HDMI “estándar” y un cable HDMI de “alta velocidad”?

Recientemente, HDMI Licensing, LLC anunció que los cables se testarían como cables de tipo Estándar y de tipo Alta velocidad.

Los cables HDMI de tipo Estándar (o “categoría 1”) se han testeado para velocidades de 75 Mhz o de hasta 2,25 Gbps, lo que equivale a una señal 720p/1080i.

Los cables HDMI de tipo Alta velocidad (o “categoría 2”) se han testeado para trabajar a velocidades de 340 Mhz o de hasta 10,2 Gbps, que es el ancho de banda más grande actualmente disponible en un cable HDMI y puede transmitir señales de 1080p sin problemas, incluidas las de profundidades de color aumentadas y/o tasas de actualización aumentadas procedentes de la fuente. Los cables de alta velocidad también son capaces de acomodar mayores resoluciones, como los monitores de cine WQXGA (resolución de 2560 x 1600).

P. ¿Cómo trabajo con cables HDMI con una longitud superior a 10 metros?

Hay muchos adaptadores HDMI que se utilizan en soluciones HDMI que prolongan la distancia efectiva de un cable mucho más de los 10 metros típicos. Estas compañías fabrican diferentes soluciones que incluyen cables activos (electrónica activa integrada en los cables que refuerzan y extienden la señal del cable), repetidores, amplificadores, así como soluciones CAT5/6 y de fibra.

P. ¿Cómo puedo saber si un cable es un cable con la certificación HDMI?

Todos los productos HDMI necesitan la certificación del fabricante como parte de la Especificación de prueba de cumplimiento HDMI. No obstante, hay muchos casos en los que los cables que llevan el logotipo HDMI no se han testeado. HDMI Licensing, LLC investiga activamente estos casos para asegurarse de que la marca comercial HDMI se utiliza adecuadamente en el mercado. Es recomendable que los consumidores adquieran los cables en un lugar acreditado y a una compañía de confianza.

Para obtener más información detallada, visite <http://www.hdmi.org/learningcenter/faq.aspx#49>.

Especificaciones

Nombre del modelo		Serie DU70x		Serie DU71x		
Tipo de pantalla		WUXGA 0,67 Tipo A				
Resolución		WUXGA 1920x1200				
Lente		Corto alcance VL904G/LNS-5FX2	Alcance semicorto VL907G/LNS-5STZ	Lente ESTÁNDAR VL906G/LNS-5SZ2	Largo alcance VL908G/LNS-5LZ3	Alcance superlargo VL909G/LNS-5LZ2
Relación de proyección		0.778	1.1~1.3	1.54~1.93	1.93~2.9	3~5
Relación de zoom		N.A.	1.18	1.25	1.5	1.67
Tamaño de la imagen (diagonal)		47.8~298.3"	35.8" ~ 379.8"	36.1~211"	32.1~481"	27.9" ~ 309.5"
Distancia de proyección		0,8~5,0 m	1 m~9 m	1,5~7 m	2,0~20 m	3~20 m
Corrección de distorsión trapezoidal	Vertical	±30° para ±30 pasos				
	Horizontal	±25° para ±25 pasos				
Métodos de proyección		Frontal, Posterior, Sobremesa/Techo (Posterior y Frontal)				
Compatibilidad con datos		VGA, SVGA, XGA, SXGA, SXGA+, UXGA, WUXGA a 60 Hz y Mac				
SDTV/EDTV/ HDTV		480i, 480p, 576i, 576p, 720p, 1080i, 1080p				
Compatibilidad de vídeo		NTSC/NTSC (M, 3,58/4,43 MHz), PAL (B,D,G,H,I,M,N), SECAM (B,D,G,K,K1,L)				
Sincronización horizontal		15,31 – 91,4 kHz				
Sincronización vertical		24 - 30 Hz, 47 – 120 Hz				
Certificaciones de seguridad		FCC-B, cUL, UL, CB, CE, CCC, KC, CU, BSMI, China CECP, C-tick				
Temperatura de funcionamiento		0° ~ 40°C				
Dimensiones		517 mm (A) x 470 mm (F) x 202 mm (L)				
Entrada de CA		100 - 240 CA universal, típica a 110 VCA (100 - 240)/+/-10%				
Consumo de energía		650 W (normal) , 530 W (ECO), <0,5 W (espera), <3 W (encendido por LAN)		830 W (normal) , 640 W (ECO), <0,5 W (espera), <3 W (encendido por LAN)		
Fuente luminosa: Fósforo-láser		6 bancos		8 bancos		
Altavoz de audio		Pico: 10 W x 2				
Terminales de entrada		Entrada VGA x 1				
		DVI-D x 1				
		5 BNC (RGBHV) x 1				
		Miniconector estéreo x 1				
		Vídeo compuesto x 1				
		HDMI (MHL) x 1, HDMI x 1				
		RCA de audio (R/L) x 1				
		Entrada de sincronización 3D x 1				

	HDBaseT x 1
Terminales de salida	VGA x 1
	RCA de audio (R/L) x 1
	USB Tipo A para compatibilidad con alimentación en WHDI x 1
	Salida de sincronización 3D x 1
	Entrada RS-232 x 1 (para entrada serie para control)
Terminales de control	Salida RS-232 x 1 (salida serie para conexión en cadena directa)
	RJ45 x 1 (10/100Mbps)
	Activador de pantalla: conector CC x 1 (función de salida de 12 VCC y 200 mA)
	Entrada de mando a distancia cableado x 1
	Salida de mando a distancia cableado x 1
	USB Tipo B para servicio x 1
Seguridad	Ranura de seguridad Kensington
	Barra de seguridad

Nota: Para dudas sobre las especificaciones del producto, comuníquese con su distribuidor local.

Distancia de proyección frente a tamaño de proyección



Tabla de distancia y tamaño de proyección

Nueva lente de proyección a corta distancia: TR: 0,778; desplazamiento=55%

	FIJA			
Distancia (m)	0,67	1,34	1,68	2,51
Diagonal (")	40	80	100	150
Anchura de la imagen (mm)	862	1723	2154	3231
Altura de la imagen (mm)	538	1077	1346	2019
h (mm)	269	538	673	1010
O (mm)	296	592	740	1111
Áng (mm)	27	54	67	101

Lente de proyección a corta distancia: TR: 1,1 ~ 1,3; desplazamiento=55%

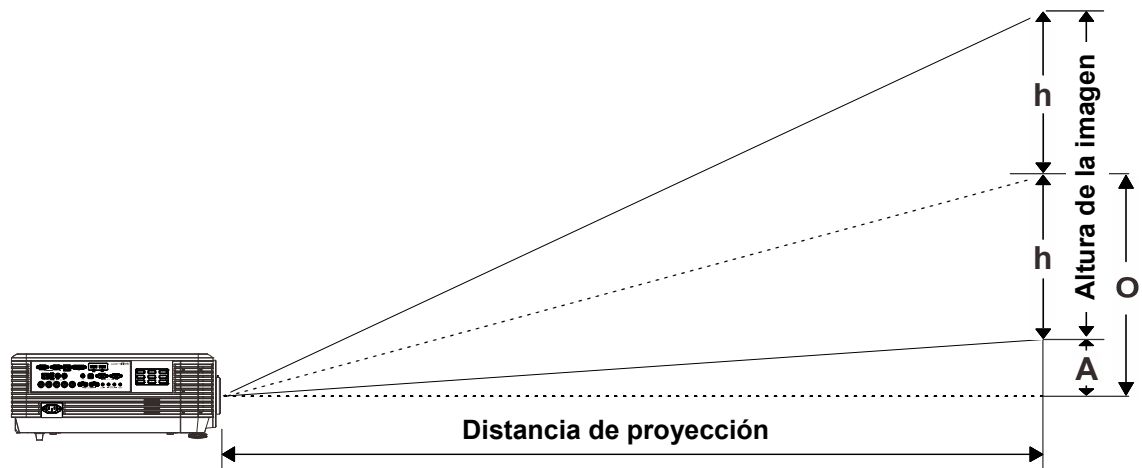
	TELEOBJETIVO				GRAN ANGULAR			
Distancia (m)	1,12	2,80	5,60	8,96	1,18	3,55	7,11	9,00
Diagonal (")	40	100	200	320	50	150	300	380
Anchura de la imagen (mm)	862	2154	4308	6893	1077	3231	6462	8185
Altura de la imagen (mm)	538	1346	2692	4308	673	2019	4039	5116
h (mm)	269	673	1346	2154	337	1010	2019	2558
O (mm)	296	740	1481	2369	370	1111	2221	2814
Áng (mm)	27	67	135	215	34	101	202	256

Lente de proyección estándar: TR: 1,54– 1,93; desplazamiento=55%

	TELEOBJETIVO				GRAN ANGULAR			
Distancia (m)	1,66	3,33	4,16	8,31	1,66	3,32	6,63	9,95
Diagonal (")	40	80	100	200	50	100	200	300(*)
Anchura de la imagen (mm)	862	1723	2154	4308	1077	2154	4308	6462
Altura de la imagen (mm)	538	1077	1346	2692	673	1346	2692	4039
h (mm)	269	538	673	1346	337	673	1346	2019
O (mm)	296	592	740	1481	370	740	1481	2221
Áng (mm)	27	54	67	135	34	67	135	202

Nota:
(*) Sobrecarga.

Lente de proyección a larga distancia: TR: 1,93 ~ 2,9; desplazamiento=55%

	TELEOBJETIVO				GRAN ANGULAR			
Distancia (m)	2,5	6,25	12,49	18,74	2,08	6,24	12,47	18,71
Diagonal (")	40	100	200	300	50	150	300	450
Anchura de la imagen (mm)	862	2154	4308	6462	1077	3231	6462	9693
Altura de la imagen (mm)	538	1346	2692	4039	673	2019	4039	6058
h (mm)	269	673	1346	2019	337	1010	2020	3029
O (mm)	296	740	1481	2221	370	1111	2222	3332
Áng (mm)	27	67	135	202	34	101	202	303

Lente de proyección a distancia superlarga: TR: 3 ~ 5; desplazamiento=55%

	TELEOBJETIVO				GRAN ANGULAR			
Distancia (m)	3,23	10,77	16,15	19,92	3,23	6,46	12,92	20,03
Diagonal (")	30	100	150	185	50	100	200	310
Anchura de la imagen (mm)	646	2154	3231	3985	1077	2154	4308	6677
Altura de la imagen (mm)	404	1346	2019	2490	673	1346	2692	4173
h (mm)	202	673	1010	1245	337	673	1346	2087
O (mm)	222	740	1111	1370	370	740	1481	2295
Áng (mm)	20	67	101	125	34	67	135	209

desplazamiento % = $D/(2 \times h) \times 100\%$

$O = \text{Ang} + h$

$h = (1/2) \times (\text{Altura de imagen})$

Tabla de modo de frecuencias

Tabla de frecuencias admitidas

La unidad determina automáticamente las señales de PC para seleccionar la resolución apropiada. Algunas señales pueden necesitar un ajuste manual.

SEÑAL	RESOLUCIÓN	SINC. H (KHz)	SINC. V (Hz)	COMPUESTO	COMPONENTE	RGB/BNC (ANALÓGICA)	DVI/HDMI/HDBASET (DIGITAL)
NTSC	—	15,734	60,0	○	—	—	—
PAL/SECAM	—	15,625	50,0	○	—	—	—
VESA	640 x 400	37,9	85,08	—	—	○	○
	720 x 400	31,5	70,1	—	—	○	○
	720 x 400	37,9	85,04	—	—	○	○
	640 x 480	31,5	60,0	—	—	○	○
	640 x 480	37,9	72,8	—	—	○	○
	640 x 480	37,5	75,0	—	—	○	○
	640 x 480	43,3	85,0	—	—	○	○
	800 x 600	35,2	56,3	—	—	○	○
	800 x 600	37,9	60,3	—	—	○	○
	800 x 600	46,9	75,0	—	—	○	○
	800 x 600	48,1	72,2	—	—	○	○
	800 x 600	53,7	85,1	—	—	○	○
	800 x 600	76,3	120,0	—	—	○	○
	1024 x 576	35,8	60,0	—	—	○	○
	1024 x 600	37,3	60,0	—	—	○	○
	1024 x 600	41,5	65,0	—	—	○	○
	1024 x 768	48,4	60,0	—	—	○	○
	1024 x 768	56,5	70,1	—	—	○	○
	1024 x 768	60,0	75,0	—	—	○	○
	1024 x 768	68,7	85,0	—	—	○	○
	1024 x 768	97,6	120,0	—	—	○	○
	1024 x 768	99,0	120,0	—	—	○	○
	1152 x 864	67,5	75,0	—	—	○	○
	1280 x 720	45,0	60,0	—	—	○	○
	1280 x 720	90,0	120,0	—	—	○	○
	1280 x 768	47,4	60,0	—	—	○	○
	1280 x 768	47,8	59,9	—	—	○	○
	1280 x 800	49,7	59,8	—	—	○	○
	1280 x 800	62,8	74,9	—	—	○	○
	1280 x 800	71,6	84,9	—	—	○	○
	1280 x 800	101,6	119,9	—	—	○	○
	1280 x 1024	64,0	60,0	—	—	○	○
1280 x 1024	80,0	75,0	—	—	○	○	
1280 x 1024	91,1	85,0	—	—	○	○	
1280 x 960	60,0	60,0	—	—	○	○	
1280 x 960	85,9	85,0	—	—	○	○	
1360 x 768	47,7	60,0	—	—	○	○	
1400 x 1050	65,3	60,0	—	—	○	○	
1440 x 900	55,5	59,9	—	—	○	○	
1440 x 900	55,9	59,9	—	—	○	○	
1440 x 900	70,6	75,0	—	—	○	○	
1600 x 1200	75,0	60,0	—	—	○	○	
1680 x 1050	64,7	59,9	—	—	○	○	

SEÑAL	RESOLUCIÓN	SINC. H (KHz)	SINC. V (Hz)	COMPUESTO	COMPONENTE	RGB/BNC (ANALÓGICA)	DVI/HDMI/HDBASET (DIGITAL)
	1680 x 1050	65,3	60,0	—	—	○	○
	1920 x 1200	74,0	60,0	—	—	○	○
	1920 x 1080	67,5	60,0	—	—	○	○
Apple Macintosh	640 x 480	35,0	66,7	—	—	○	○
	832 x 624	49,7	74,5	—	—	○	○
	1024 x 768	60,2	74,9	—	—	○	○
	1152 x 870	68,7	75,1	—	—	○	○
SDTV	480i	15,734	60,0	—	○	—	○
	576i	15,625	50,0	—	○	—	○
EDTV	576p	31,3	50,0	—	○	—	○
	480p	31,5	60,0	—	○	—	○
HDTV	720p	37,5	50,0	—	○	—	○
	720p	45,0	60,0	—	○	—	○
	1080i	33,8	60,0	—	○	—	○
	1080i	28,1	50,0	—	○	—	○
	1080p	27	24,0	—	○	—	○
	1080p	28	25,0	—	○	—	○
	1080p	33,7	30,0	—	○	—	○
	1080p	56,3	50,0	—	○	—	○
	1080p	67,5	60,0	—	○	—	○

O: Frecuencia admitida

—: Frecuencia no admitida

★La resolución nativa del panel es de 1280 x 800.

Aquellas resoluciones diferentes de la resolución nativa podrían mostrarse con un tamaño de texto o línea irregular.

★El color de  significa solo el color visualizable. (Solo 4:3)

★El color de  significa que un pequeño ruido es aceptable.

★La herramienta de comprobación de temporización HDTV es el reproductor DVD; VG828 es secundario.

Tabla de frecuencias admitidas para el modo 3D

La unidad determina automáticamente las señales de PC para seleccionar la resolución apropiada. Algunas señales pueden necesitar un ajuste manual.

Señal de entrada para D-SUB/HDMI/DVI-D

SEÑAL	RESOLUCIÓN	TASA DE ACTUALIZACIÓN (Hz)
SVGA	800 X 600	60/120
XGA	1024 X 768	60/120
HDTV(720P)	1280 X 720	60/120
WXGA	1280 X 800	60/120

Tabla de compatibilidad de vídeo 3D verdadero

Resoluciones de entrada	Entrada 3D HDMI 1.4a	Frecuencias de entrada		
		1280 X 720P a 50 Hz	Superior e inferior	
		1280 X 720P a 60 Hz	Superior e inferior	
		1280 X 720P a 50 Hz	Empaquetamiento de fotogramas	
		1280 X 720P a 60 Hz	Empaquetamiento de fotogramas	
		1920 X 1080i a 50 Hz	Lado a lado (mitad)	
		1920 X 1080i a 60 Hz	Lado a lado (mitad)	
		1920 X 1080P a 24 Hz	Arriba y abajo	
		1920 X 1080P a 24 Hz	Empaquetamiento de fotogramas	
	HDMI 1.3	1920 x 1080i a 50 Hz 1920 x 1080i a 60 Hz 1280 x 720P a 50 Hz 1280 x 720P a 60 Hz	Lado a lado (mitad)	Modo SBS activado
		1920 x 1080i a 50 Hz 1920 x 1080i a 60 Hz 1280 x 720P a 50 Hz 1280 x 720P a 60 Hz	Superior e inferior	Modo TAB activado
		480i	HQFS	El formato 3D es Fotograma secuencial

Nota:

Las gafas 3D deben admitir 144 Hz.

Dimensiones del proyector

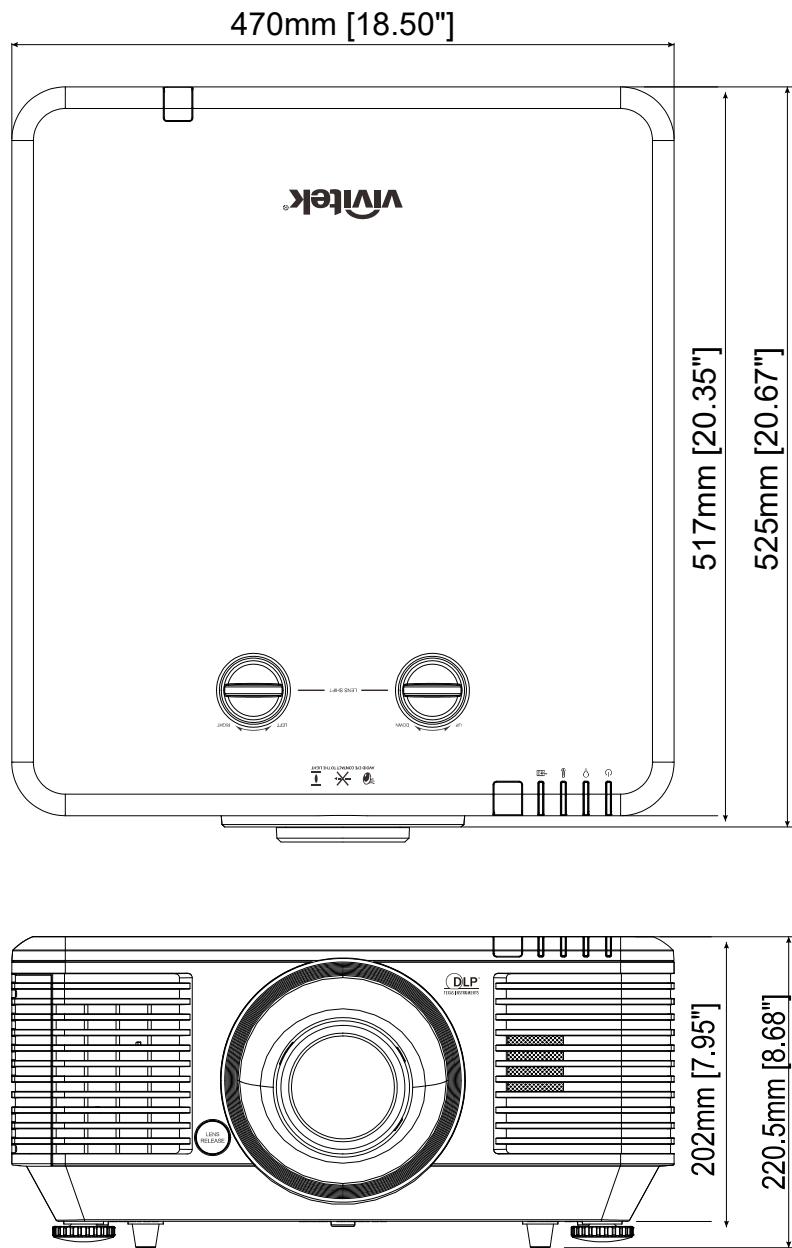

CUMPLIMIENTO DE NORMATIVAS

Advertencia relacionada con la normativa FCC

Este equipo se ha probado y se ha demostrado que cumple los límites de un dispositivo digital de Clase B, de acuerdo con el Apartado 15 de la normativa FCC. Estos límites están diseñados para proporcionar una protección razonable contra las interferencias perjudiciales cuando el equipo se utilice en un entorno comercial.

Este equipo genera, utiliza y puede emitir energía de radiofrecuencia y, si no se instala y se utiliza de acuerdo con el manual de instrucciones, puede provocar interferencias perjudiciales a las comunicaciones de radio. Es probable que el funcionamiento de este equipo en una zona residencial cause interferencias perjudiciales, en cuyo caso, será necesario que el usuario corrija las interferencias por su cuenta.

Los cambios o modificaciones no aprobados expresamente por las partes responsables de su cumplimiento anularán la autorización del usuario para trabajar con el equipo.

Canadá

Este aparato digital de Clase B cumple la norma canadiense ICES-003.

Certificaciones de seguridad

FCC-B, cUL, UL, CB, CE, CCC, KC, CU, BSMI, China CECP, y C-tick.

Configuración de parámetros de comunicación

Puede utilizar el comando de control serie para especificar comandos para el control del proyector o recuperar sus datos operativos a través del software del terminal de cliente de Windows,

por ejemplo, Hyper Terminal, con caracteres ASCII. Necesita configurar los siguientes parámetros de configuración por adelantado:

Elemento	Parámetro:
Bits por segundo	9600 bps
Bits de datos	8 bits
Paridad	Ninguna
Bits de parada	1
Control de flujo	Ninguno

Nota:

? → *Obtener*

= → *Establecer*

+ → *Aumentar un paso 1*

- → *Reducir 1 paso*

EX:

ASCII	Función
Op contrast ?	Obtener valor de brillo
Op contrast = 58	Establecer valor de brillo = 58
Op contrast +	Aumentar contraste 1 paso
Op contrast -	Reducir contraste 1 paso

Función OSD	ASCII	Configuración/ Valores devueltos
Picture Mode	Op pic.mode	? = 0:Presentation 1:Bright 2:Game 3:Movie 4:Vivid 5:TV 6:sRGB 8:DICOM SIM 9:User1 10:User2
Input Select	Op input.sel	? = 1 = VGA1 3 = DVI 4 = Video 6 = HDMI 1 7 = BNC 9 = HDMI 2 15 = HDBASET

Función OSD	ASCII	Configuración/ Valores devueltos	
Auto Power Off	Op auto.powoff	? =	0-180
Auto Power On	Op auto.powon	? =	0 = Off 1 = On
Blank Screen	Op no.signal	? =	0 = Black 1 = Red 2 = Green 3 = Blue 4 = White
Contrast	Op contrast	? = + -	0-100
Brightness	Op bright	? = + -	0-100
Saturation	Op saturat	? = + --	0-100
Hue	Op tint	? = + -	0-100
Sharpness	Op sharp	? = + -	0-31
Color Temperature	Op color.temp	? =	0 = Warm 1 = Normal 2 = Cold
White Balance /Red Offset	Op red.offset	? = + -	-100 ~ +100
White Balance /Green Offset	Op green.offset	? = + -	-100 ~ +100
White Balance /Blue Offset	Op blue.offset	? = + -	-100 ~ +100
White Balance /Red Gain	Op red.gain	? = + -	0-200
White Balance /Green Gain	Op green.gain	? = + -	0-200
White Balance /Blue Gain	Op blue.gain	? = + -	0-200
HSG/Red Gain	Op hsg.r.gain	? = + -	0-100
HSG/Green Gain	Op hsg.g.gain	? = + -	0-100

Función OSD	ASCII	Configuración/ Valores devueltos	
HSG/Blue Gain	Op Hsg.b.gain	? = + -	0-100
HSG/Cyan Gain	Op hsg.c.gain	? = + -	0-100
HSG/Magenta Gain	Op hsg.m.gain	? = + -	0-100
HSG/Yellow Gain	Op hsg.y.gain	? = + -	0-100
HSG/Red/Saturation	Op hsg.r.sat	? = + -	0-100
HSG/Green/Saturation	Op hsg.g.sat	? = + -	0-100
HSG/Blue/Saturation	Op Hsg.b.sat	? = + -	0-100
HSG/Cyan/Saturation	Op hsg.c.sat	? = + -	0-100
HSG/Magenta/Saturation	Op hsg.m.sat	? = + -	0-100
HSG/Yellow/Saturation	Op Hsg.y.sat	? = + -	0-100
HSG/Red/Hue	Op hsg.r.hue	? = + -	0-100
HSG/Green/Hue	Op hsg.g.hue	? = + -	0-100
HSG/Blue/Hue	Op Hsg.b. hue	? = + -	0-100
HSG/Cyan/Hue	Op hsg.c. hue	? = + -	0-100
HSG/Magenta/Hue	Op hsg.m. hue	? = + -	0-100
HSG/Yellow/Hue	Op Hsg.y. hue	? = + -	0-100

Función OSD	ASCII	Configuración/ Valores devueltos	
HSG/White/Red Gain	Op hsg.wr.gain	? = + -	0-100
HSG/White/Green Gain	Op hsg.wg.gain	? = + -	0-100
HSG/White/Blue Gain	Op Hsg.wb.gain	? = + -	0-100
Aspect Ratio	Op aspect	? =	0 = Fill 1 = 4:3 2 = 16:9 3 = LetterBox 4 = Native 5 = 2.35:1
VGA Frequency	Op h.phase	? = + -	0-31
VGA Tracking	Op h.total	? = + -	-5 ~ +5
VGA H Position	Op h.pos	? = + -	-5 ~ +5 -100 ~ +100(Auto Sync Off)
VGA V Position	Op v.pos	? = + -	-5 ~ +5 -100 ~ +100(Auto Sync Off)
Auto Sync	Op auto.img		(execute)
Zoom	Op zoom	? =	-10 ~ +10
Lamp Mode	Op Lamp.mode	? =	0: Normal 1: Eco 2: Eco plus 3: Dimming 4: Extere dimming 5: Custom
Fan Speed	Op altitude	? =	0 = Normal 1 = High
Lamp 1 Statu	Op lamp1.stat	?	0 = Off 1 = On
Projection Mode	Op proj.mode	? =	0 = Desktop Front 1 = Desktop Rear 2 = Ceiling Front 3 = Ceiling Rear
Gamma	Op gamma	? =	0 = 1.8 1 = 2.0 2 = 2.2 3 = 2.4 4 = B&W 5 = Linear

Función OSD	ASCII	Configuración/ Valores devueltos	
Test Pattern	Op pattern	? =	0 = None 1 = RGB Ramps 2 = Color Bars 3 = Setp Bars 4 = Checkboard 5 = Grid 6 = Horizontal Lines 7 = Vertical Lines 8 = Diagonal Lines 9 = Horizontal Ramp 10 = Vertical Ramp 11 = White 12 = Red 13 = Green 14 = Blue 15 = Black
V Keystone	Op v.keystone	? = + -	-30 ~ 30
H Keystone	Op h.keystone	? = + -	-25 ~ 25
Network/IP Adress	Op net.ipaddr	? =	<string>
Network/Subnet	Op net.subnet	? =	<string>
Network/Gateway	Op net.gateway	? =	<string>
Network/DHCP	Op net.dhcp	? =	0 = Off 1 = On
Menu Position	Op menu.pos	? =	0 ~ 4
Startup Logo	Op startup.logo	? =	0 = STD 1 = Black 2 = Blue
Auto Search	Op auto.src	? =	0 = Off 1 = On
Language	Op lang	? =	0 = English 1 = French 2 = German 3 = Spanish 4 = Portugues 5 = Simplified Chinese 6 = Traditional Chinese 7 = Italian 8 = Norwegian 9 = Swedish 10 = Dutch 11 = Russian 12 = Polish 13 = Finnish 14 = Greek 15 = Korean 16 = Hungarian 17 = Czech 18 = Arabic 19 = Turkish 20 = Vietnamese 21 = Japanese 22 = Thai 23 = Farsi 24 = Hebrew 25 = Danish 26 = French Canadian

Función OSD	ASCII	Configuración/ Valores devueltos	
Model	Op model	?	<String>
Serial Number	Op ser.no	?	<String>
Software Version	Op sw.ver	?	<String>
Active Source	Op Act.src	?	1 = VGA1 3 = DVI 4 = Video 6 = HDMI 1 7 = BNC 9 = HDMI 2 15 = HDBASET
Pixel Clock	Op pixel.clock	?	<String>
Signal Format	Op signal	?	<String>
H Refresh Rate	Op h.refresh	?	<String>
V Refresh Rate	Op v.refresh	?	<String>
Lamp1.Time	Op lamp1.hours	?	<String>
Lamp1 Time Reset	Op Lamp1.reset		(execute)
Power On Time	Op proj.runtime	?	<String>
Factory Reset	Op fact.reset		(execute)
Blank	Op Picture.mute	? =	0 = Off 1 = On
Power On	Op power.on		(execute)
Power Off	Op power.off		(execute)
Projector Status	Op status	?	0 = Reset 1 = Standby 2 = Active 3 = cooling
Low Power Mode	Op lowpower.mode	? =	1 = On 2 = On By Lan
3D Sync	Op threed.mode	? =	0 = Off 1 = DLP-Link 2 = IR
3D Sync Invert	Op threed.sync.invert	? =	0 = Off 1 = On
3D Sync Format	Op threed.format	? =	0 = Frame Sequential 1 = Top / Bottom 2 = Side by side 3 = Frame Packing

Nota:

El proyector devuelve la cadena "NA" cuando el comando de entrada no se aplica al estado o configuración del proyector actual.